

PRODUKTKATALOG  
2023/2024

**P|U|K**  
DUSCHKABINEN

radaway  GRUPPE



# INHALT

DIGITALDRUCK .....	2 – 8
LASERGRAVUR .....	9 – 13
FARBENVIELFALT .....	14 – 76
SERIENMERKMALE .....	77 – 89
DUSCHKABINENFORMEN .....	90 – 151
Walk-in .....	91 – 99
Eckduschen .....	100 – 111
Eckeingänge .....	112 – 120
Fünfeckduschen .....	121 – 121
Rundduschen .....	122 – 124
U-Duschkabinen .....	127 – 130
Halbrundduschen .....	131 – 131
Nischenlösungen .....	132 – 146
Badewannenaufsätze .....	147 – 151
SONDERMASS.....	152 – 157
RAUMTRENNER .....	158 – 159
ZUBEHÖR .....	160 – 166
MINERALGUSSWANNEN .....	167 – 172

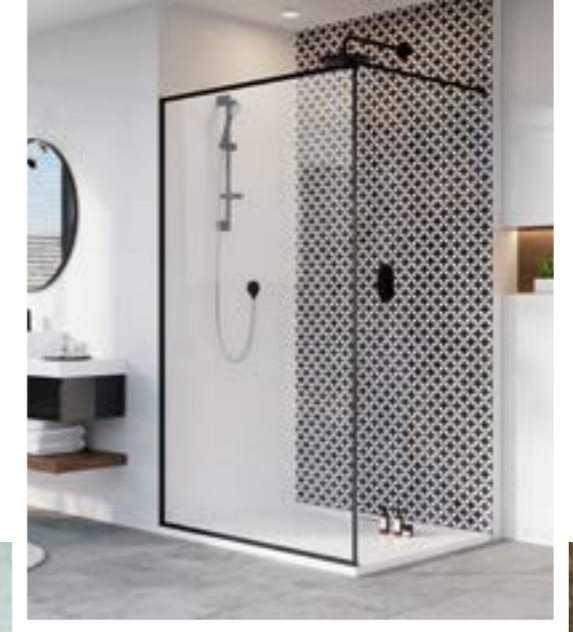

## DIGITALDRUCK AUF GLAS



Farbdrucke auf Glas von höchster Qualität verleihen dem Innenraum Originalität. Mit dem Digitaldruckservice von PUK Duschkabinen GmbH hält eine einzigartige Gestaltungsmöglichkeit in Ihr Bad Einzug, bei der die Duschkabine die Hauptrolle spielt.

Die wärmehärtende Keramikfarbe wird mithilfe eines speziellen Digitaldruckers auf das Glas aufgetragen und während des Härtingsprozesses in die Glasoberfläche eingebrannt. Dieses Verfahren macht das Motiv abriebfest und widerstandsfähig. Die Farbqualität bleibt somit auch im Laufe der Zeit intensiv. Wie bei der Lasergravur erfolgt der Druck auf der Außenseite des Glases, wodurch die SmartClean-Beschichtung auf der Innenseite der Duschtrennung nicht beschädigt wird und leichtes Reinigen weiterhin ermöglicht.

Wählen Sie eines unserer zahlreichen Motive und Designs aus unserer Datenbank aus oder reichen Sie Ihr eigenes Motiv ein. Nach der Freigabe Ihrerseits wird Ihr Layout auf das von Ihnen gewählte Teil der Duschtrennung übertragen. Digitaldruck auf Glas wird für Glasstärken von 6 bis 10 mm angeboten und ist auf verschiedenen Glasarten möglich (Klarglas, Diamantglas, Braun- und Graphitglas). Bitte denken Sie daran, die Position des Drucks auf der Duschkabine anzugeben.

### SKIZZE

Möchten Sie besondere Momente auf dem Glas Ihrer Duschkabine festhalten? Bestellen Sie den individuellen Digitaldruck-Service. Senden Sie uns Ihr Foto, das wir kostenlos in einen Skizziereffekt umwandeln und erfreuen Sie sich am individuellen Design in Ihrem Badezimmer (technische Voraussetzungen siehe unten).

### WUNSCHMOTIV

Sie können auch eigene Motive und Fotos einreichen. Auf [puk-duschkabinen.de/digitaldruck](https://puk-duschkabinen.de/digitaldruck) finden Sie ein Tool, das es Ihnen ermöglicht zu überprüfen, ob Ihr Wunschmotiv für den Digitaldruck auf Glas geeignet ist:

<https://fototest.puk-duschkabinen.de/>

Das Layout des Musters kann sich je nach Größe des Glases ändern. Die maximale Breite des Glases beträgt 1600 mm, in der Höhe gibt es keine Einschränkungen. Abweichungen bei Wiedergabe der Farbe im Vergleich zum Katalog sind nicht ausgeschlossen. Dieser Service ist nicht für Rundduschen und die Sondergläser Master-Soft, Visiosun und satiniertes Glas verfügbar.

Sprechen Sie uns an – wir beraten Sie gerne.



### TECHNISCHE VORAUSSETZUNGEN:

- Um die bestmögliche Qualität beim Druck zu erzielen, empfehlen wir Ihnen, Vektordateien hochzuladen, die ohne Qualitätsverlust auf jede Größe skaliert werden können
- Für Rastergrafiken/Fotos empfehlen wir jedoch eine Pixeldichte von mindestens 40 ppc (Pixel pro Zentimeter), d. h. pro 100 cm Druck sind 4000 Pixel erforderlich
- Bilder mit einer so hohen Auflösung aufnehmen – die Qualität des Drucks hängt von der Schärfe des bereitgestellten Fotos ab
- Beachten Sie bitte, dass die Motive aus sehr geringer Entfernung betrachtet werden – wählen Sie darum das bestmögliche Qualitätsmaterial für den Druck aus (damit die Ausdrücke möglichst detailreich gefertigt werden können, sollten die oben genannten Parameter über den Mindestwert hinausgehen)
- Je weniger Elemente auf dem Foto sind, desto besser lässt sich der Skizzeneffekt umsetzen, das Hauptelement sollte sehr ausgeprägt sein (vom Hintergrund gut zu unterscheiden)
- Im Falle des Drucks eines vom Kunden zugesandten Musters senden wir das vorgeschlagene Layout auf Glasplatten als Muster für die Abnahme zu
- Die Lieferzeit der Bestellung beträgt 10 Arbeitstage ab Annahme der Visualisierung

### SKIZZE INDIVIDUELL

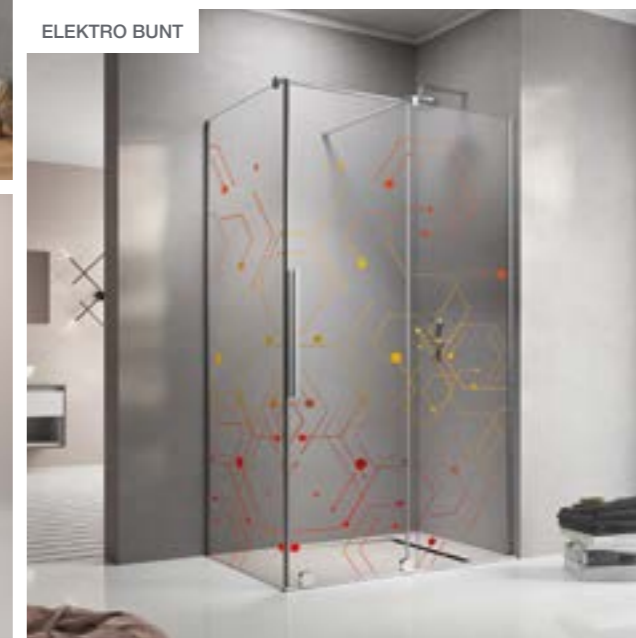



SAN FRANCISCO



ILLUSION WEISS

NEU



SUNSET

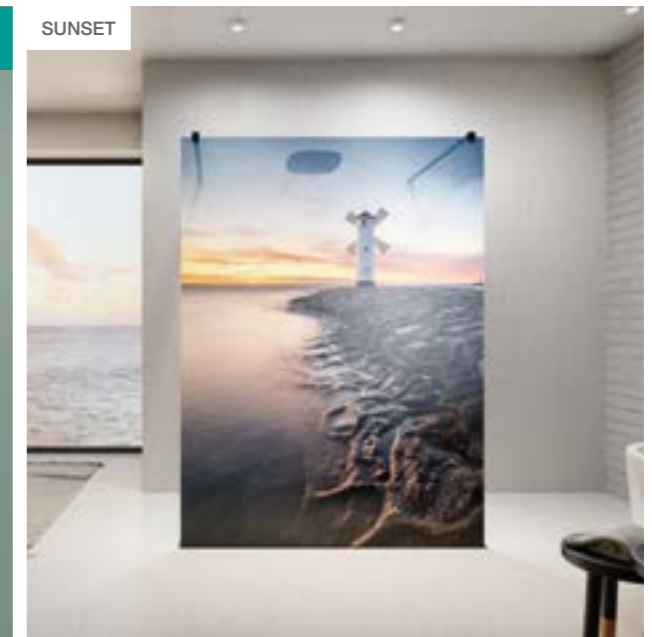

KREISE



LÖWE

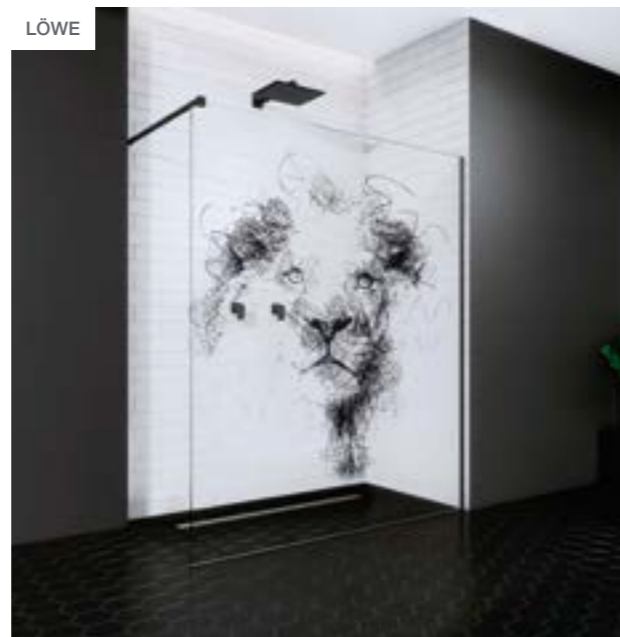

BOTANIC



SKATERIN



GEOMETRIC 1



RETRO WEISS



RETRO SCHWARZ



CANVAS





GEOMETRIC 2



SPARK



MONSTERA



BLUMEN



AKARDE



NEU

MODERN



INTIMSTREIFEN GEOMETRISCH



NEU

LASER WEISS



INTIMSTREIFEN MOSAIK



NEU

LOFT LOOK WEISS

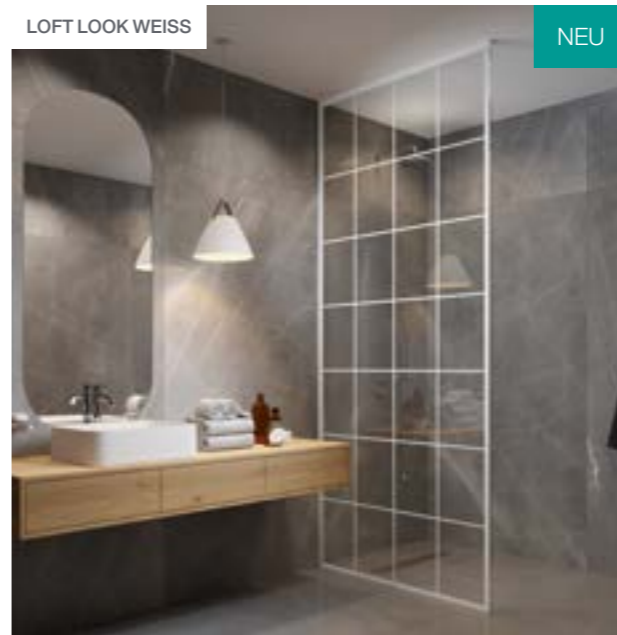

NEU



# LASERGRAVUR AUF GLAS



Das Bad ist ein sehr persönlicher Rückzugsort. Ob klassisch, puristisch, modern oder luxuriös, PUK Duschkabinen bietet einen originellen Gestaltungsservice für Ihre Duschkabine an. Mit unseren exklusiven Designs zieht Individualität in Ihr Badezimmer.

Innovative Lasergravurtechnologie ermöglicht es einzigartige Muster, dekorative Schriftarten und sogar Fotos auf das Glas aufzubringen. Im Gegensatz zu anderen Methoden bleiben die Muster dabei dauerhaft unvergänglich und verblassen nicht. Das gravierte Muster befindet sich immer auf der Außenseite, damit das Einscheibensicherheitsglas seine SmartClean-Eigenschaften nicht verliert und weiterhin leicht zu reinigen ist.

Wählen Sie eines unserer zahlreichen Motive und Designs aus unserer Datenbank aus oder reichen Sie Ihr eigenes Motiv ein, das an das Verfahren angepasst und umgewandelt wird. Nach der Freigabe Ihrerseits wird Ihr Layout auf das von Ihnen gewählte Teil der Duschkabentrennung übertragen. Digitaldruck auf Glas wird für Glasstärken von 5 bis 10 mm angeboten und ist auf verschiedenen Glasarten möglich. Die maximale Höhe des Glases beträgt 2900 mm und die maximale Breite bis 1650 mm.

Bitte denken Sie daran, die Position des Drucks auf der Duschkabine anzugeben. Dieser Service ist nicht für Rundduschen und die Sondergläser Master-Soft, Visiosun und satiniertes Glas verfügbar. **Am besten kommt die Gravur bei Duschkabinen mit dunklen Hintergründen zur Geltung. Je heller die Wand hinter der Kabine ist, desto weniger sichtbar ist der Effekt.**

Sprechen Sie uns an – wir beraten Sie gerne.

## MOTIV-DATENBANK ONLINE:



## TECHNISCHE VORAUSSETZUNGEN:

- Mind. 1500 px/m (Bsp. bei einem gravierten Format von 1400 x 2000 mm, sollte die Datei mind. 2100 x 3000 mm Pixel aufweisen)
- Die Qualität der Gravur hängt von der Bildschärfe ab
- Im Falle einer Gravur mit einem vom Kunden zugesandten Motivs senden wir das vorgeschlagene Layout als Muster für die Abnahme zu
- Die Lieferzeit der Bestellung beträgt 10 Arbeitstage ab Annahme der Visualisierung



Alle Preise verstehen sich als unverbindliche Preisempfehlung in € (zzgl. MwSt.)



BILDRAHMEN



LEUCHTTURM



LIBELLEN



HEXAGONE



MOSAIK



STADT



KRISTALL



MEER



RETRO



HOLZSTRUKTUR

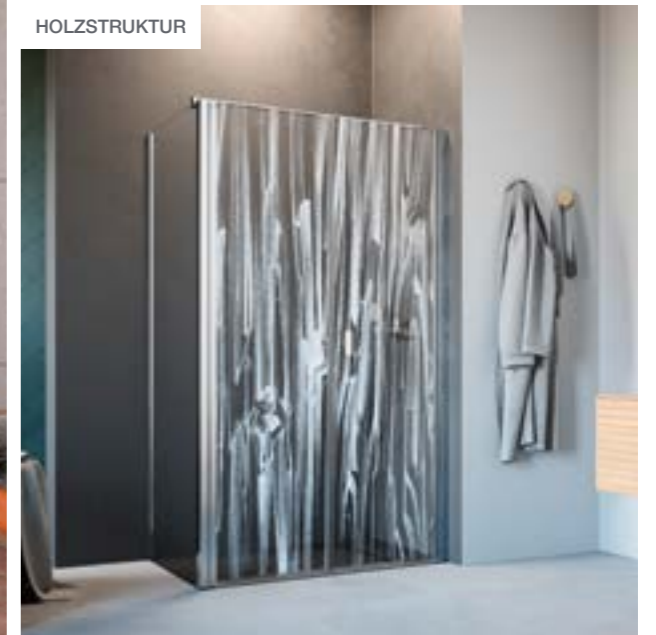



MAGNOLIE



BAUM



PUSTEBLUMEN



KRANICHE



EFEU



EISBLUMEN



WELLEN



ZWEIG



BUCHSTABEN

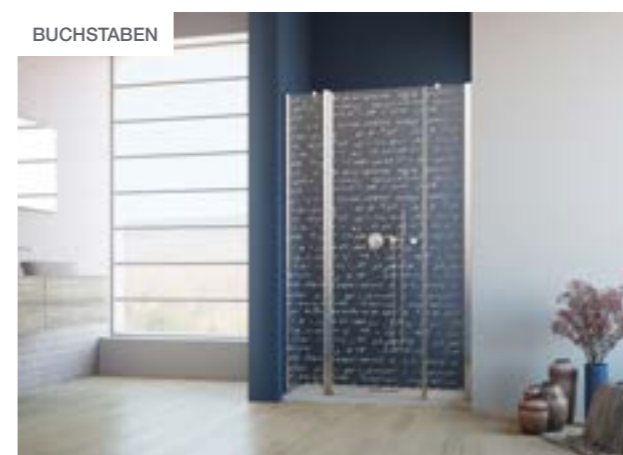

FISCH

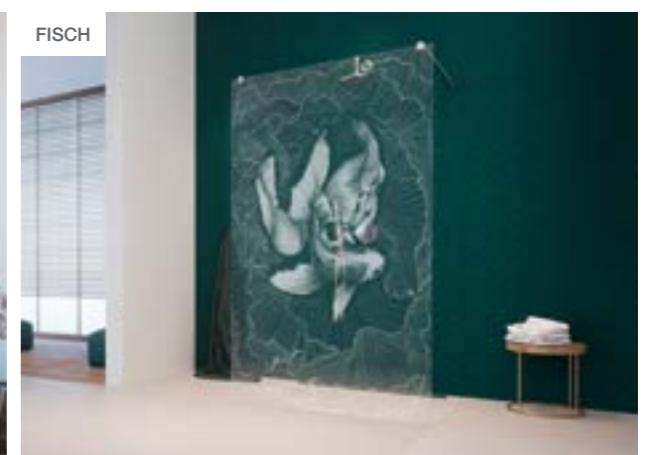



## FARBENVIELFALT

So wie jede Farbe den Raum beeinflusst, bestimmt auch die Materialoberfläche wie Duschkabinen in einem Raum wirken können. Neben den klassischen Duschkabinevarianten in Chromoptik und Edelmetall, sind acht weitere Profil- und Beschlagfarben erhältlich. Zur Auswahl stehen Serien und Modelle in Gold glänzend, Schwarz matt, Weiß matt und die gebürsteten Farben Kupfer, Gold, Nickel und Graphit.

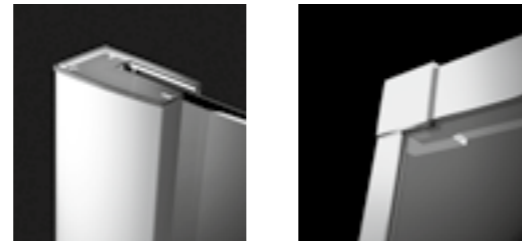

Standardmäßig sind die Duschkabinen der meisten Serien in Chromoptik verfügbar

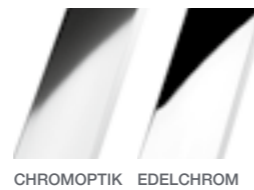

Die Technologie Edelmetall sorgt für mehr Glanz, so dass die Duschaabtrennung perfekt mit den hochglänzenden Badoberflächen harmonisiert

Edel  
**Chrom**  
INKLUSIVE

Bei Produkten aus den Serien NIESTE, VISPA und TRAVE RL ist die Ausführung in Edelmetall im Standard inklusive

Edel  
**Chrom**  
ALS  
VARIANTE

Bei einigen Produkten ist die Edelmetall-Ausführung als Variante möglich (gegen Aufpreis)



Schwarz – die dunkle Eleganz. Keine andere Farbe wirkt so edel, modern und zeitlos. Sie hält sich angenehm zurück und passt hervorragend zu allen Farbschattierungen und Materialien. Schwarz ist für Profile und Scharniere, Beschläge und ebenfalls für Griffe und Dichtungen verfügbar.

Ein besonderes Stilelement dieser Farbvariante sind die Duschkabinen im Loft-Look mit Rahmen und Sprossen. Sie sorgen für Atelierflair und setzen besondere Akzente im Industrial-Chic. Besonders in größeren Bädern sind sie ein Eyecatcher.



WALK-IN 10 Nr. 2, WALK-IN 8 Nr. 1



WALK-IN 8 Nr. 1  
mit Stabilisierungswinkel 90°



NEU

WALK-IN 10 Nr. 1  
Glasdekor Loft-Look Rahmen



WALK-IN 8 Nr. 1  
Glasdekor Loft-Look Sprossen



Lagermodell

WALK-IN 8  
gerundet im Sondermaß

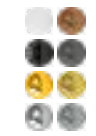

WALK-IN 8 Nr. 1  
mit Sonderglas Master-Soft



WALK-IN 8 Nr. 1  
Glasdekor Loft-Look Rahmen



Lagermodell

WALK-IN 8 Nr. 2  
mit Handtuchhalter



WALK-IN 8 Nr. 3  
Glasdekor Loft-Look Sprossen



WALK-IN 8 Nr. 4

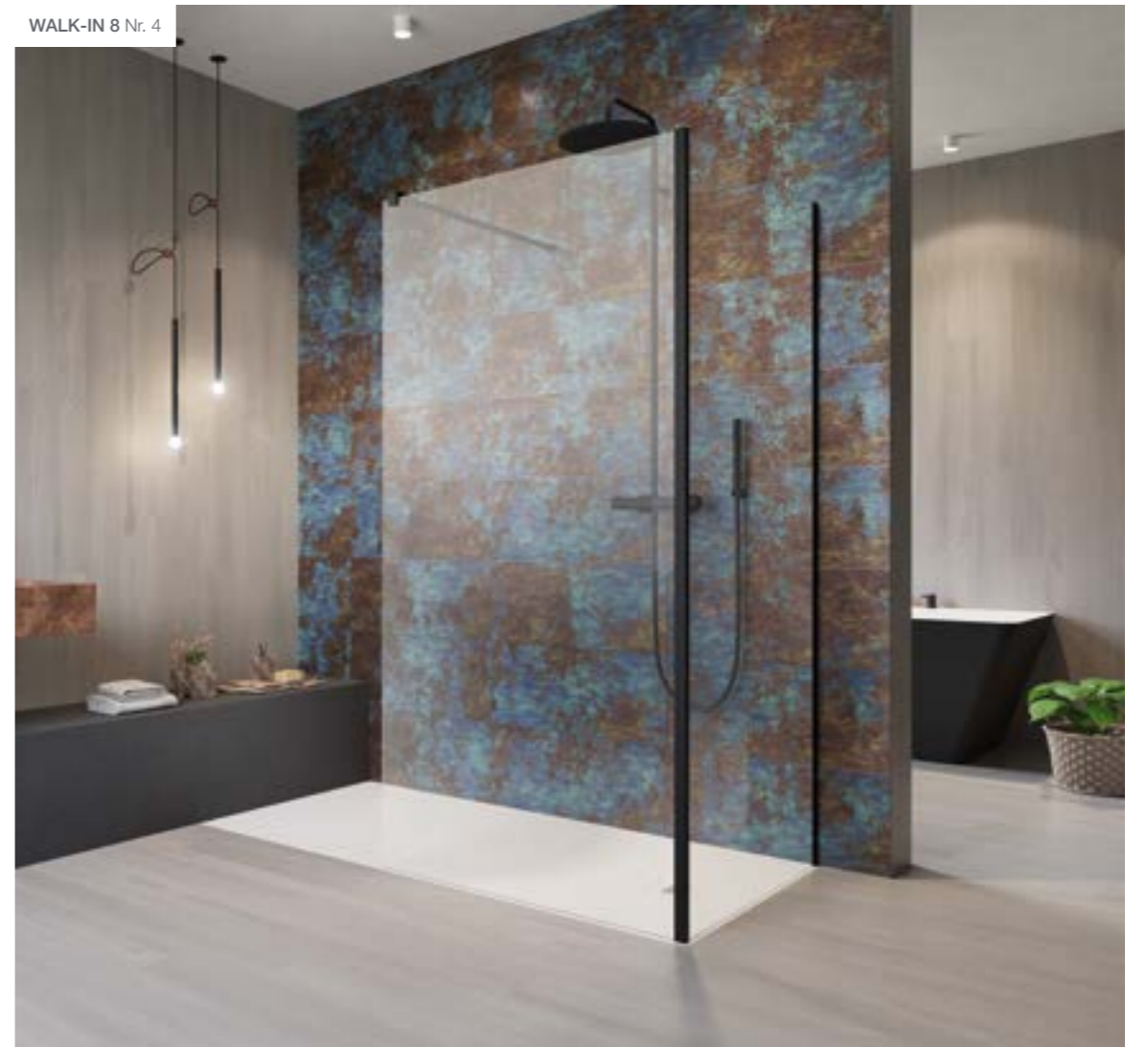

WALK-IN 8 Nr. 4  
Glasdekor Loft-Look Rahmen



VILS Eckdusche  
mit Muschelgriff



VILS Eckeinstieg



VILS Walk-in



VILS Nischenlösung Nr. 2

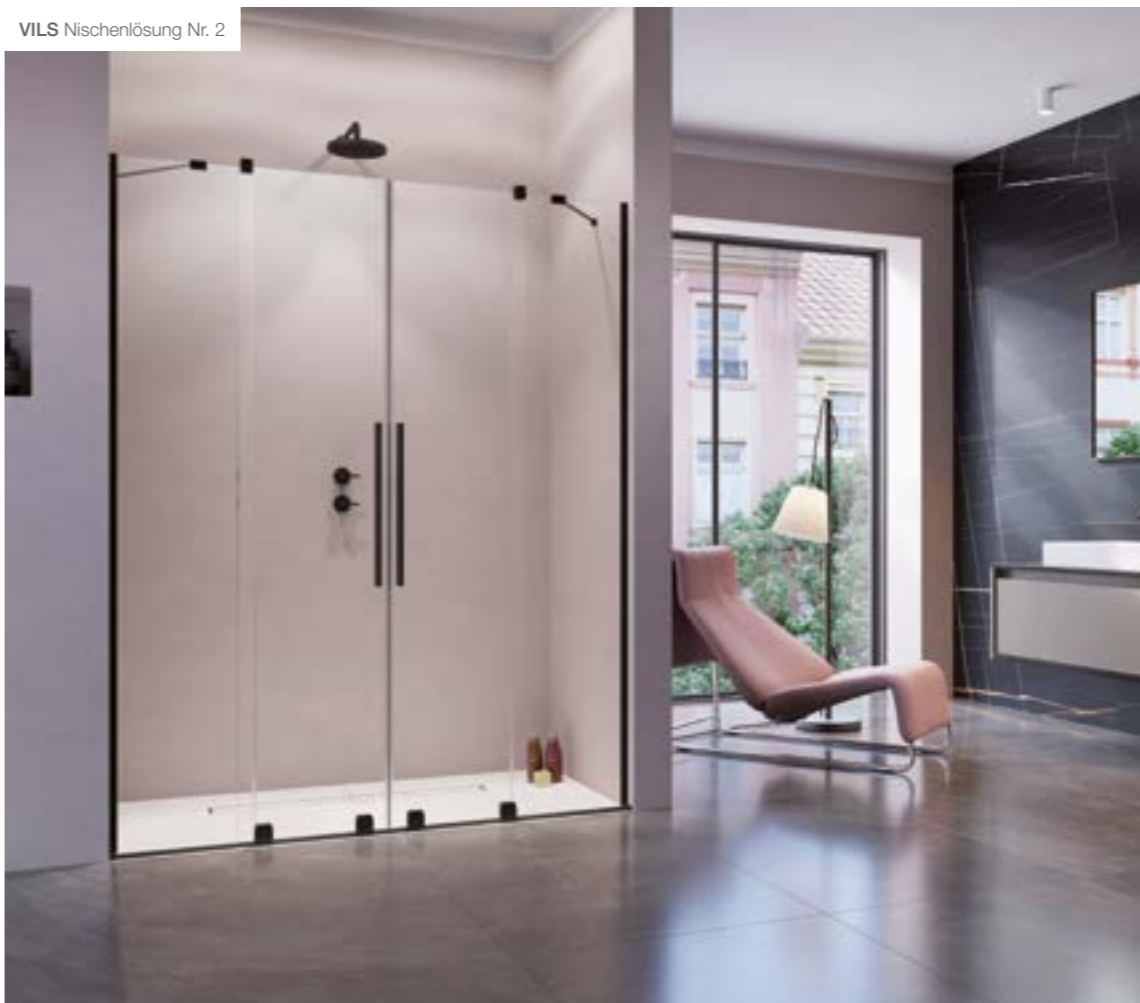

VILS Eckdusche



TRAVE Runddusche



TRAVE Eckeinstieg Nr. 1



TRAVE Eckdusche Nr.1



TRAVE Fünfeckdusche



TRAVE Nischenlösung Nr. 1



TRAVE RL Fünfeckdusche



TRAVE RL Nischenlösung Nr. 1



TRAVE RL Eckeinstieg Nr. 1



ODER Walk-in Nr. 2



ODER Walk-in Nr. 3



TRAVE RL Eckdusche Nr. 1

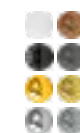
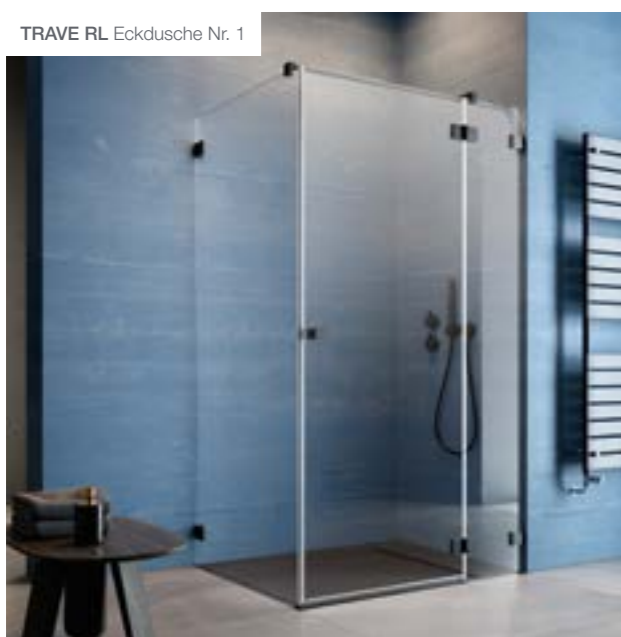

ODER EckEinstieg Nr. 1



ODER Walk-in Nr. 1  
Glasdekor Loft-Look Rahmen



ODER EckEinstieg Nr. 2



ODER EckEinstieg Nr. 1  
Glasdekor Loft-Look Sprossen



ODER EckEinstieg Nr. 3  
Glasdekor Loft-Look Sprossen



ODER Eckdusche Nr. 1  
Glasdekor Loft-Look Rahmen



ODER Eckdusche Nr. 2



ODER Eckdusche Nr. 2  
Glasdekor Loft-Look Rahmen



ODER Eckdusche Nr. 3  
Glasdekor Loft-Look Rahmen

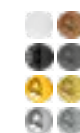

ODER Eckdusche Nr. 4  
Glasdekor Loft-Look Sprossen



ODER Eckdusche Nr. 3



ODER Fünfeckdusche Nr. 1  
Glasdekor Loft-Look Sprossen

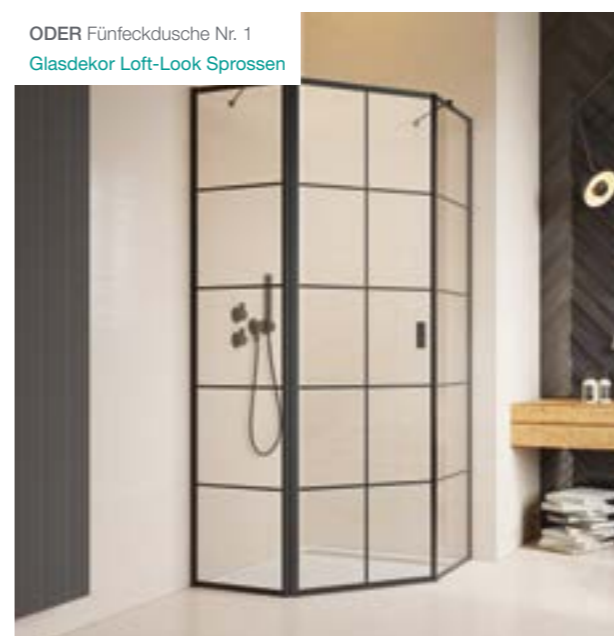

ODER Eckdusche Nr. 5





ODER U-Duschkabine  
Glasdekor Loft-Look Rahmen



ODER Nischenlösung Nr. 2

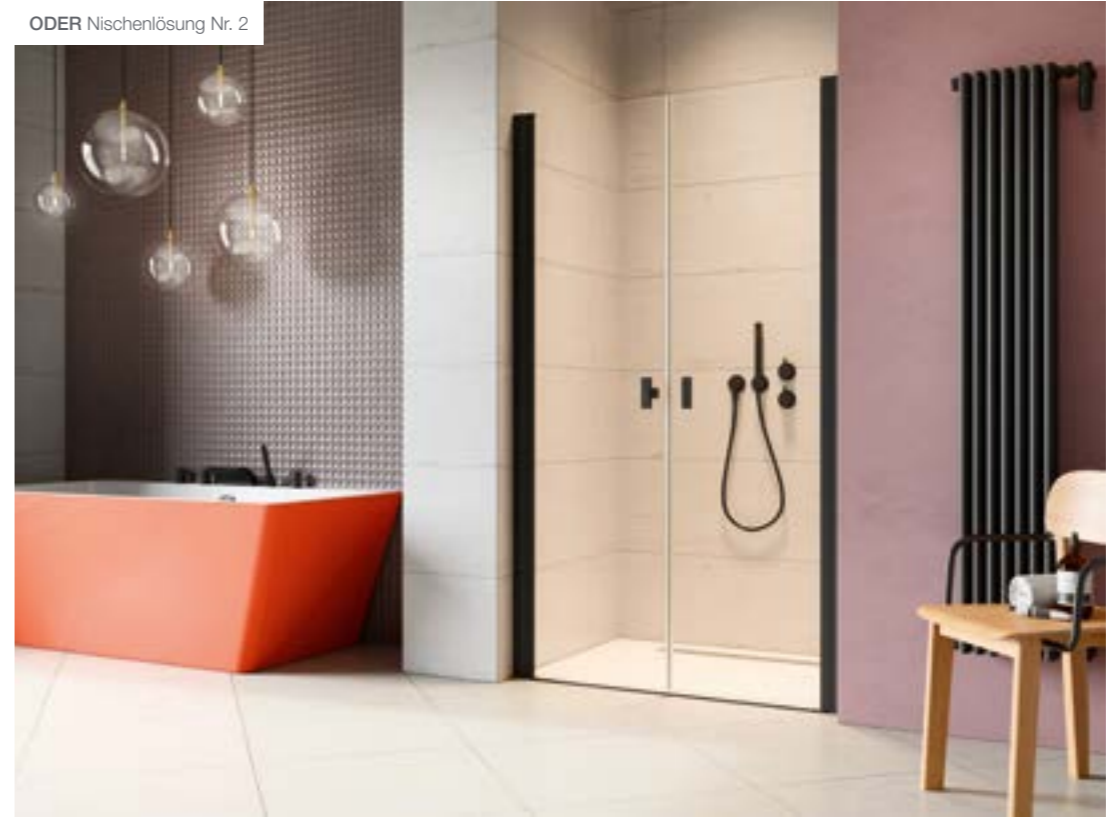

ODER Nischenlösung Nr. 1



ODER Fünfeckdusche Nr. 2



ODER Nischenlösung Nr. 3  
Glasdekor Loft-Look Sprossen

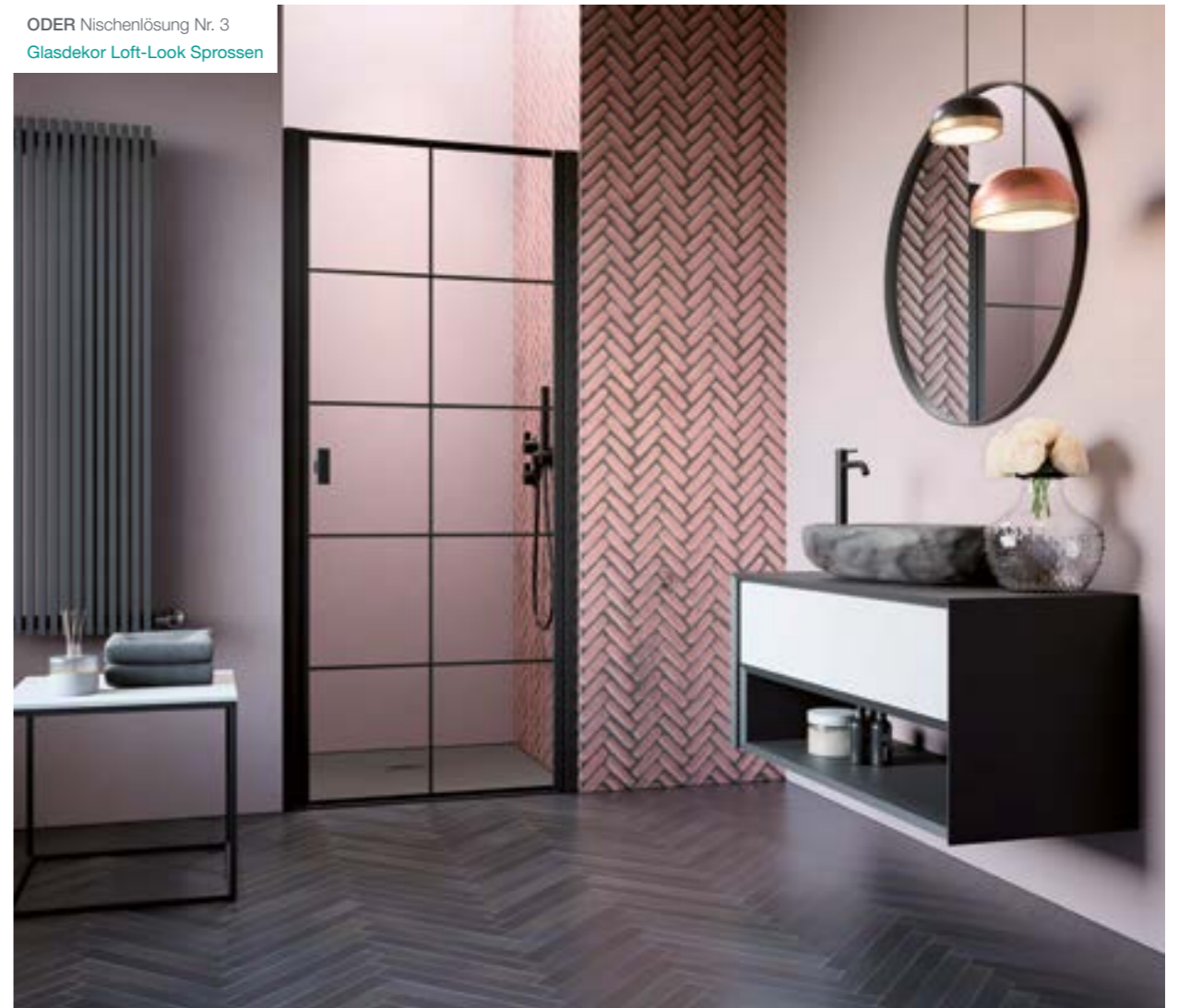

ODER Nischenlösung Nr. 5



ISAR Eckeinstieg



ISAR Eckeinstieg  
Glasdekor Loft-Look Sprossen



ISAR Nischenlösung Nr. 1



ISAR Nischenlösung Nr. 2



ALVIER PRO Eckeinstieg



NEU



ALVIER PRO Runddusche

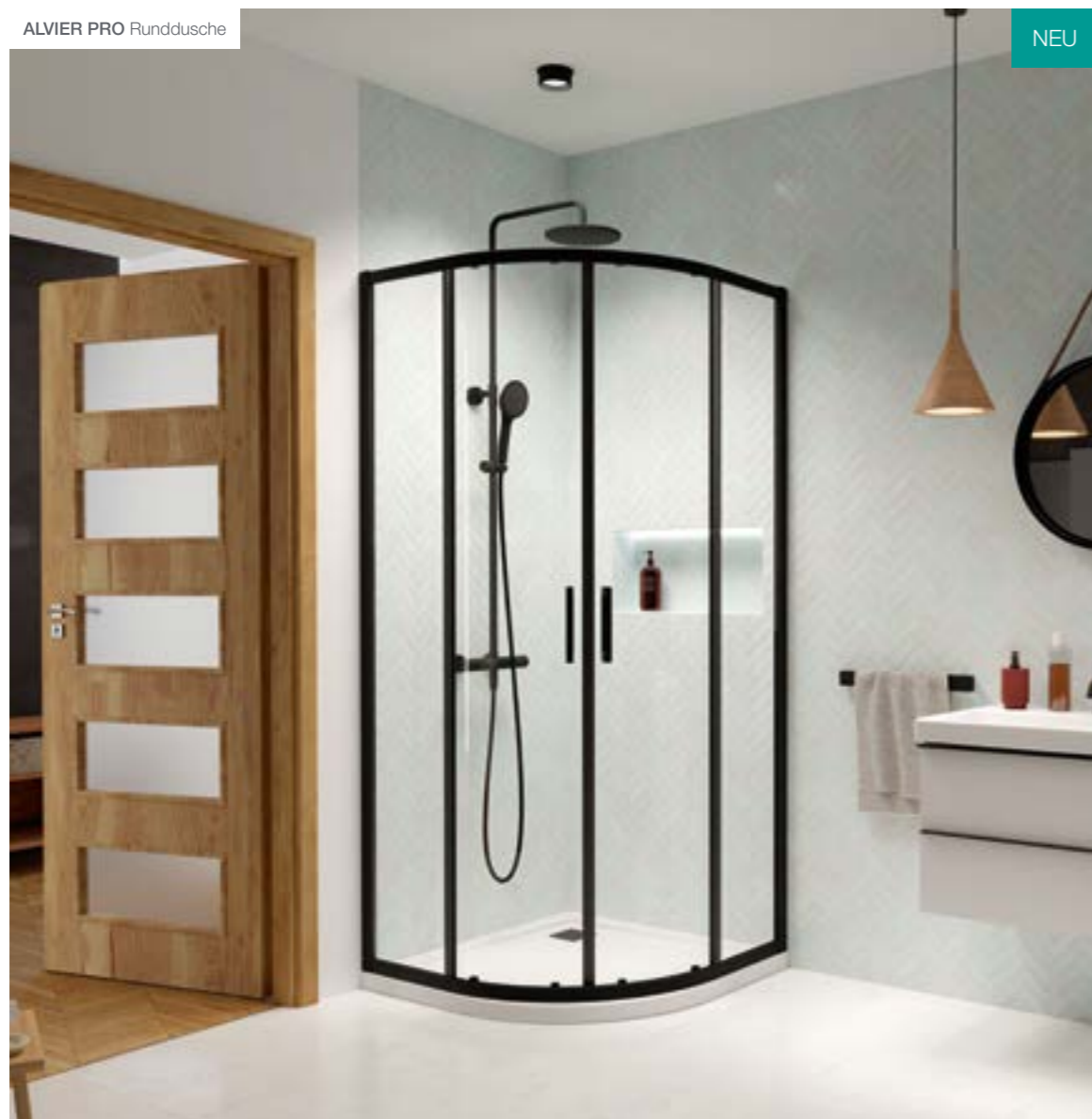

NEU

ALVIER PRO Eckdusche Nr. 1

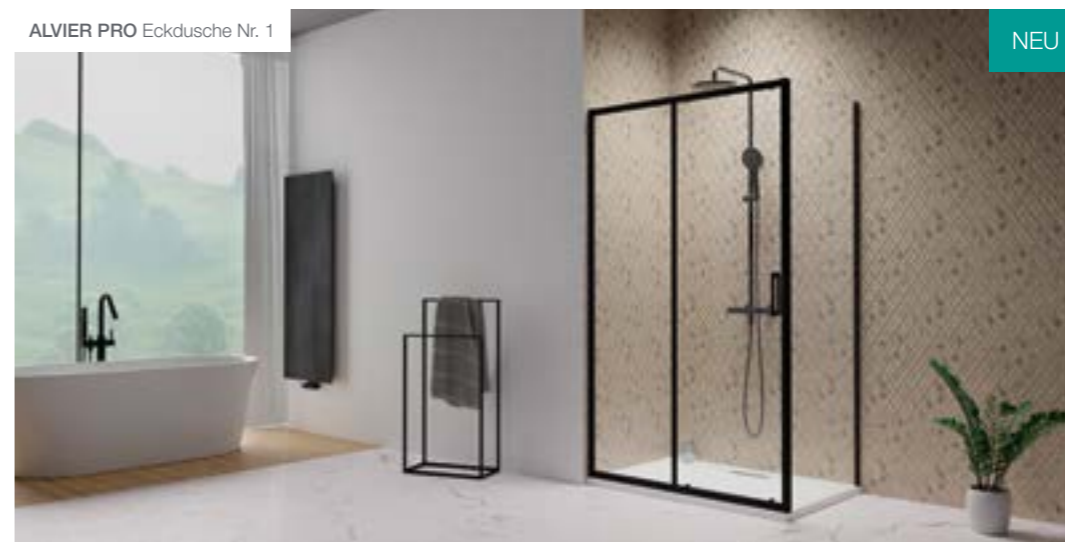

NEU

ALVIER PRO Nischenlösung Nr.1



NEU

VILS Badewannenaufsatz



TRAVE RL Badewannenaufsatz Nr. 1



ODER Badewannenaufsatz



ODER Badewannenaufsatz  
Glasdekor Loft-Look Sprossen



Weißer Sanitärkeramik dominiert die meisten Bädern. Da lag es für PUK Duschkabinen nahe, auch Profile, Beschläge, Scharniere und Griffe für Duschkabinen in weißer Farbnuance anzubieten. Durchgängiges Weiß – von Sanitärobjekten bis zu Elementen der Dusche – schafft ein ruhiges Ambiente ohne sichtbaren Bruch in der Materialität. Weiß vermittelt den Eindruck von Geräumigkeit, Reinheit und Frische und ist absolut zeitlos. Besonders ist die helle Variante des dunkel gehaltenen Loft-Looks mit Sprossen erzeugt inspirierende Kontraste.



TRAVE RL Eckdusche Nr. 1



WALK-IN 8 Nr. 1



NEU

TRAVE RL EckEinstieg Nr. 1



TRAVE RL Runddusche

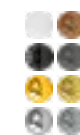

TRAVE RL Nischenlösung Nr. 1

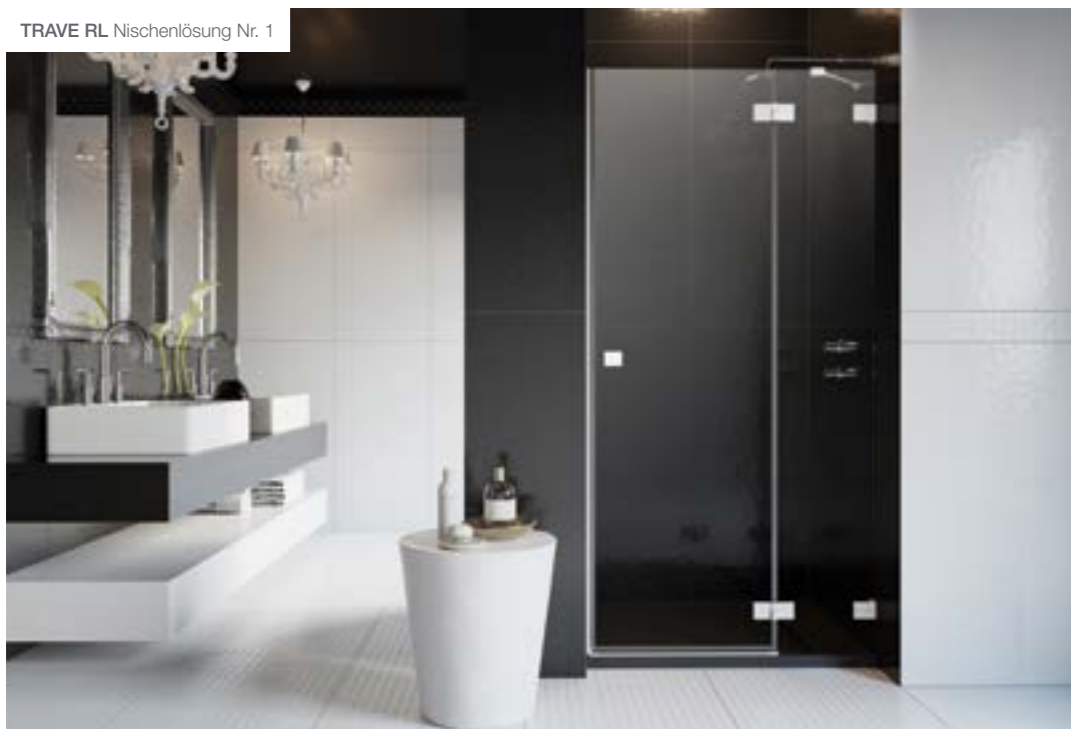

ISAR Nischenlösung Nr. 1

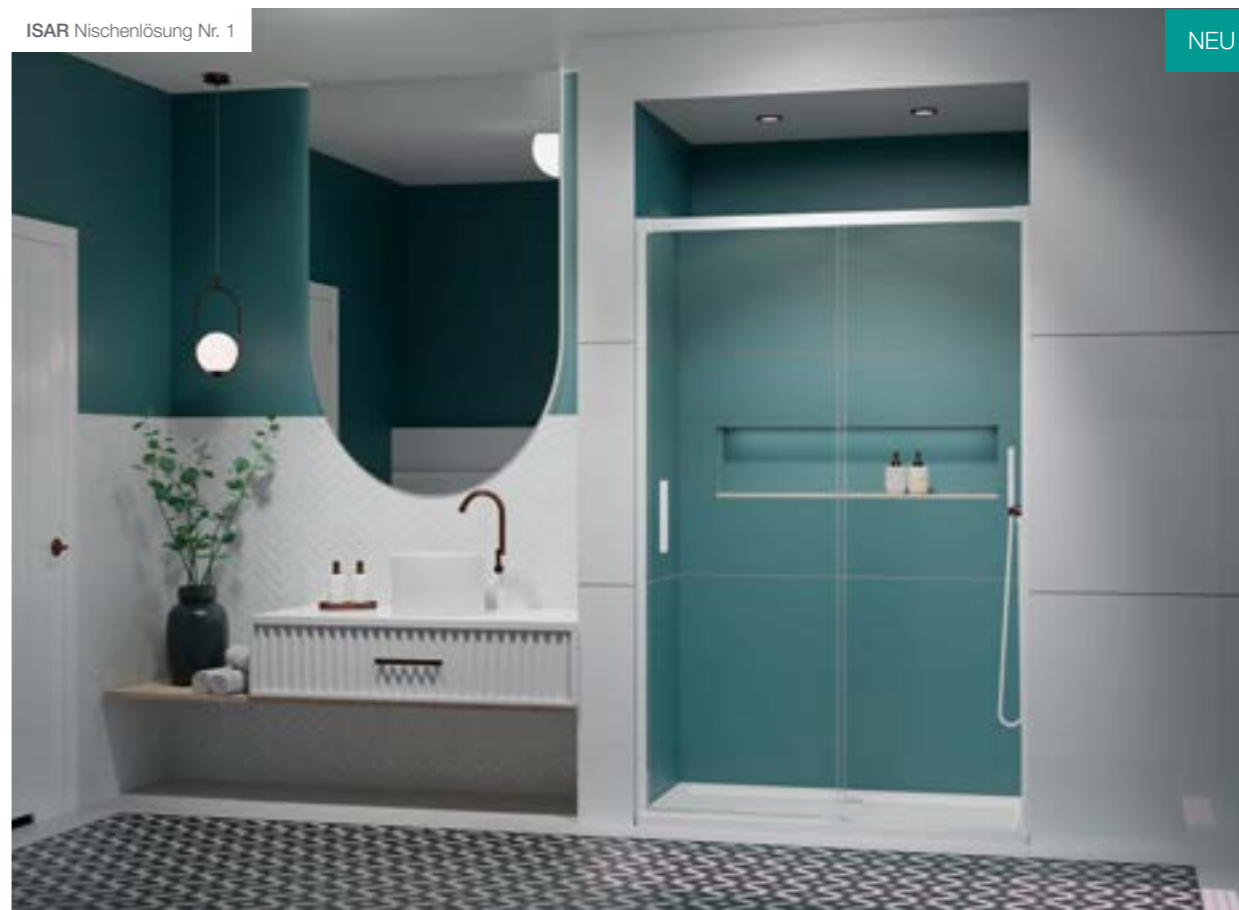

NEU

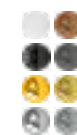

ISAR Nischenlösung Nr. 2



NEU

TRAVE RL Badewannenaufsatz Nr. 2



TRAVE RL Badewannenaufsatz Nr. 1



ISAR Eckeinstieg



NEU



Goldene Farbe bringt edlen Glanz und einen Hauch von Luxus in Ihr Badezimmer. Gold ist Trend. Der Metallicton hat Einzug in das moderne Badezimmer gehalten. Für die Farbvariante Gold, die für viele Serien der PUK Duschkabinen, Scharniere, Beschläge und auch Griffe verfügbar ist, gilt: Glanz oder gar nicht. Die feine Balance zwischen Luxus und zeitloser Eleganz befördert eine magische Atmosphäre in das Badezimmer. Trotz der metallenen Oberfläche wirkt die Textur ganz und gar nicht kühl, im Gegenteil: Gold wirkt gemütlich und behaglich.



WALK-IN 8 Nr. 1



VILS Walk-in



VILS Eckdusche



VILS Nischenlösung Nr. 1





VILS Nischenlösung Nr. 2

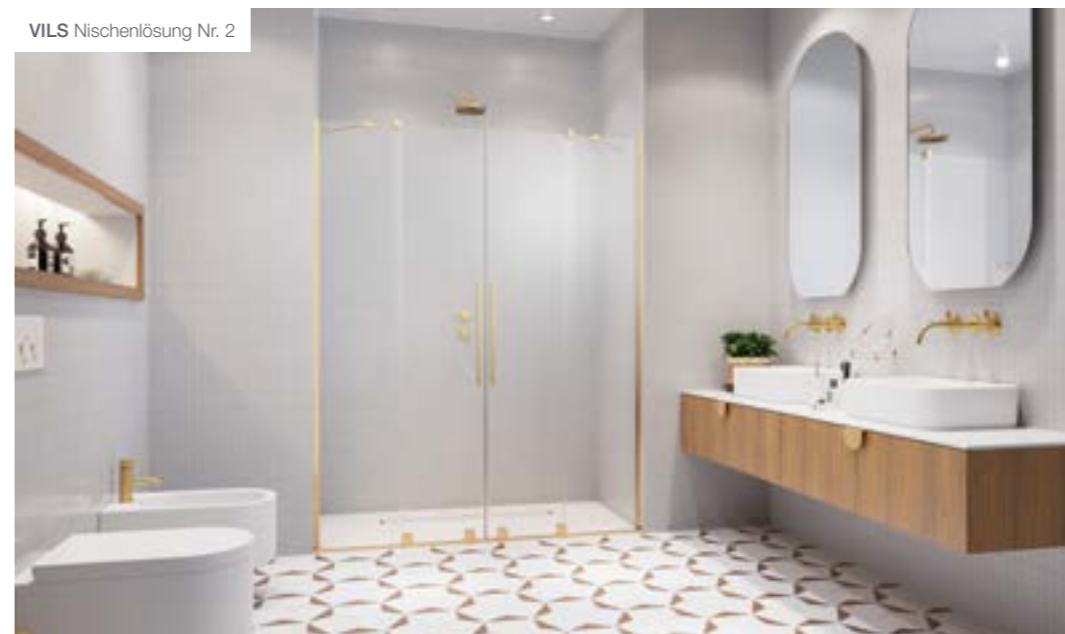

TRAVE RL Walk-in Nr. 1



TRAVE RL Walk-in Nr. 2



TRAVE RL Runddusche

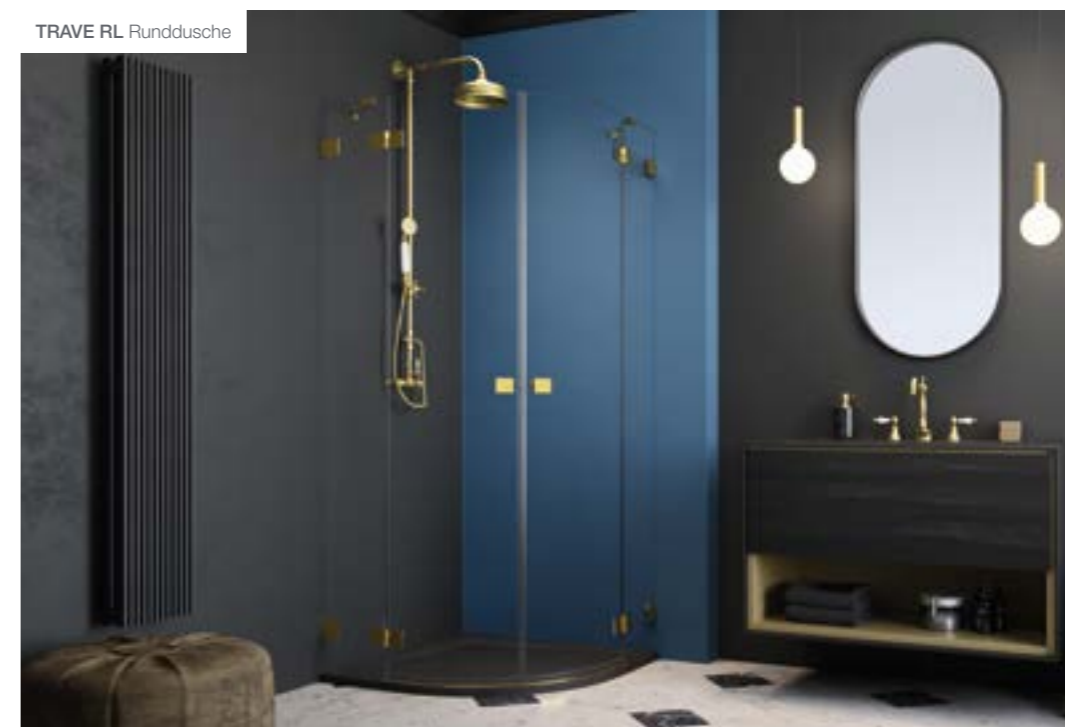



TRAVE RL Eckeinstieg Nr. 1



TRAVE RL Eckdusche Nr. 1



TRAVE RL Fünfeckdusche



TRAVE RL Nischenlösung Nr. 1

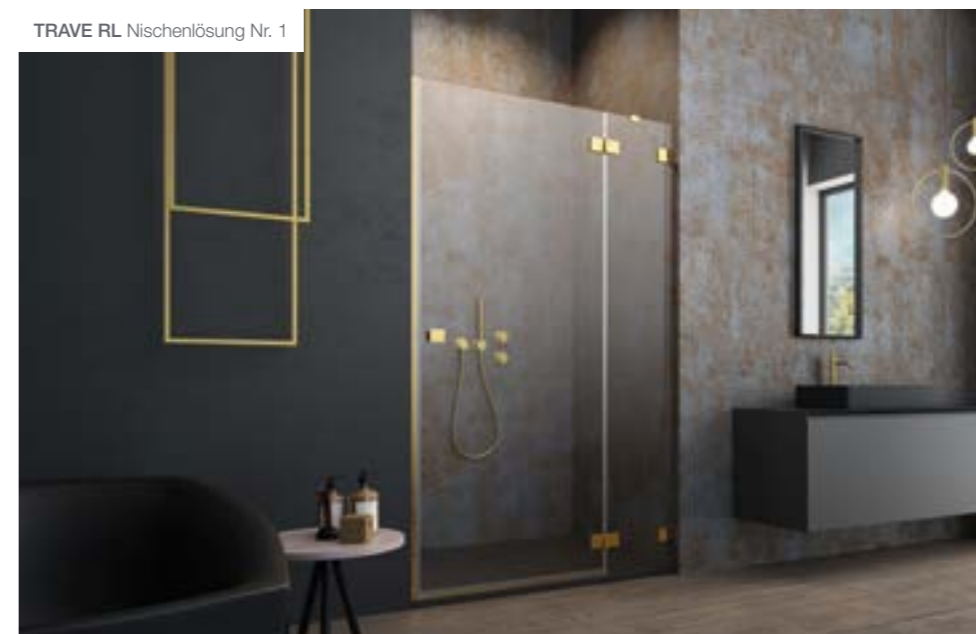

TRAVE RL U-Duschkabine

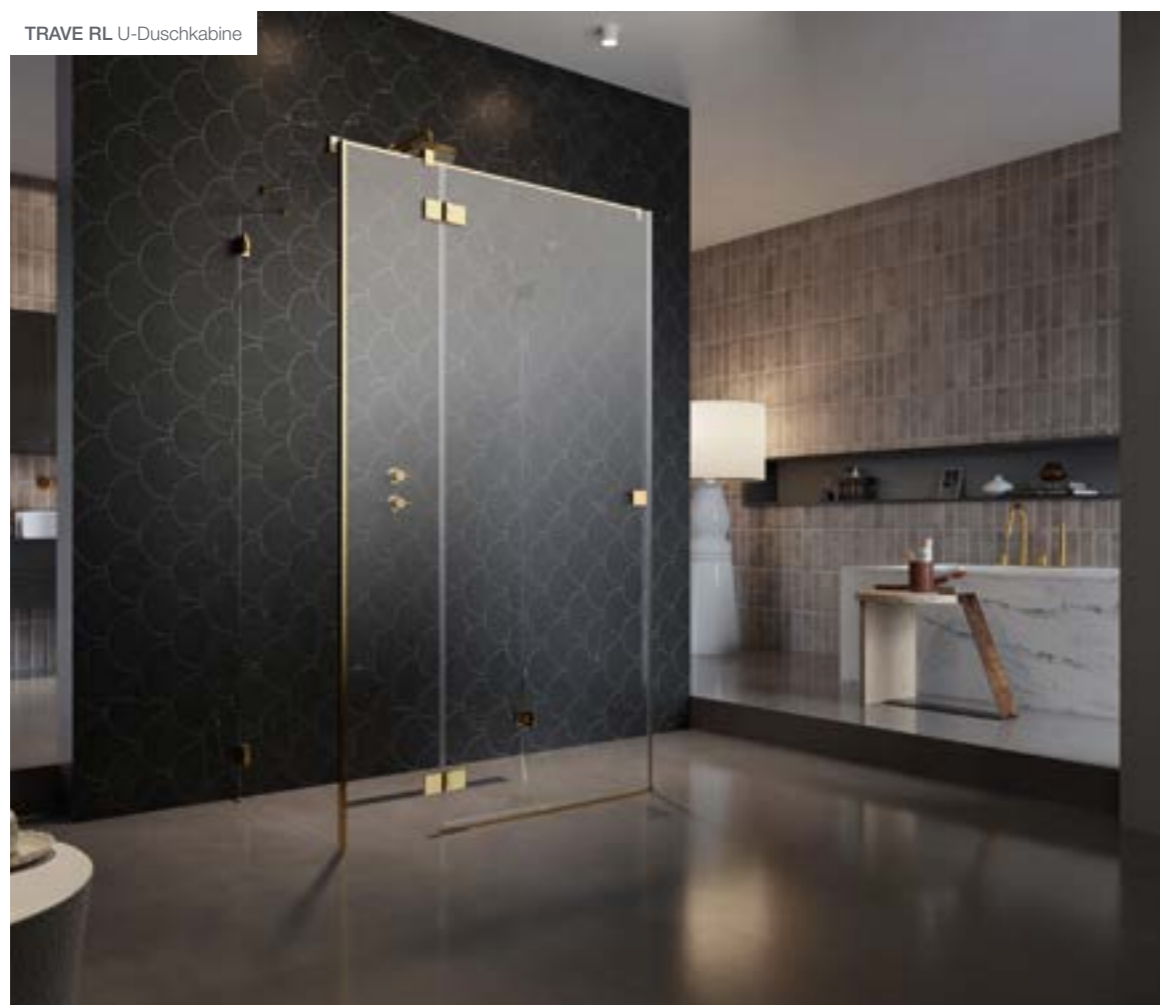

ISAR Eckeinstieg



ISAR Eckdusche



ISAR Nischenlösung Nr. 1



ISAR Nischenlösung Nr. 2

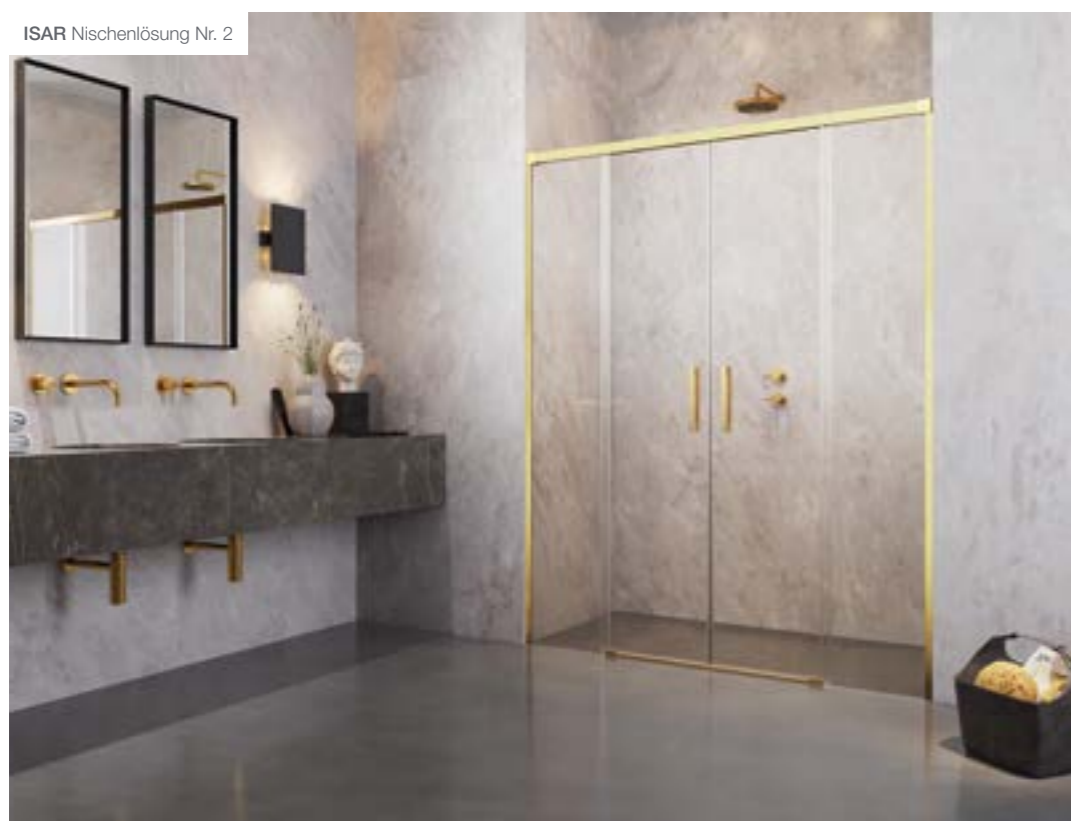

VILS Badewannenaufsatz



TRAVE RL Badewannenaufsatz Nr. 1



TRAVE RL Badewannenaufsatz Nr. 2

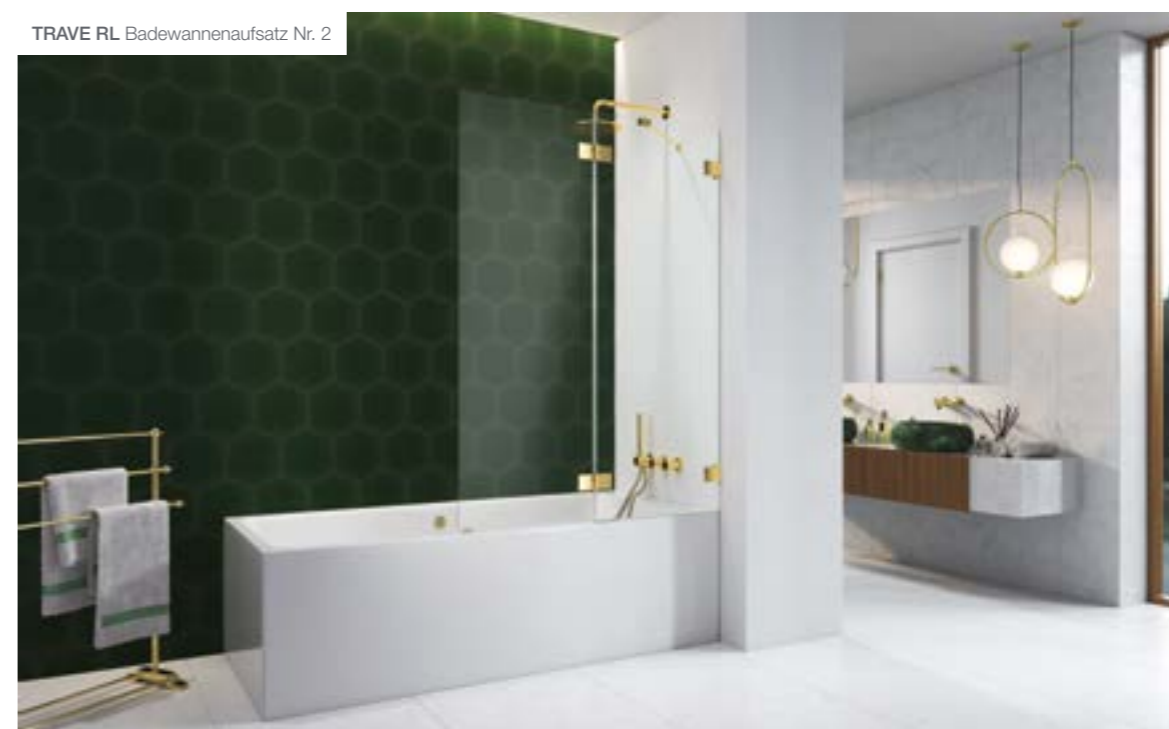

NEU



# Nickel

gebürstet

Die schlichte Eleganz gebürsteten Nickels macht die Duschkabine zu einem echten Blickfang. Die samtige Oberflächenoptik erzeugt einen modernen, wohnlichen Look im Badezimmer.



WALK-IN 8 Nr. 1

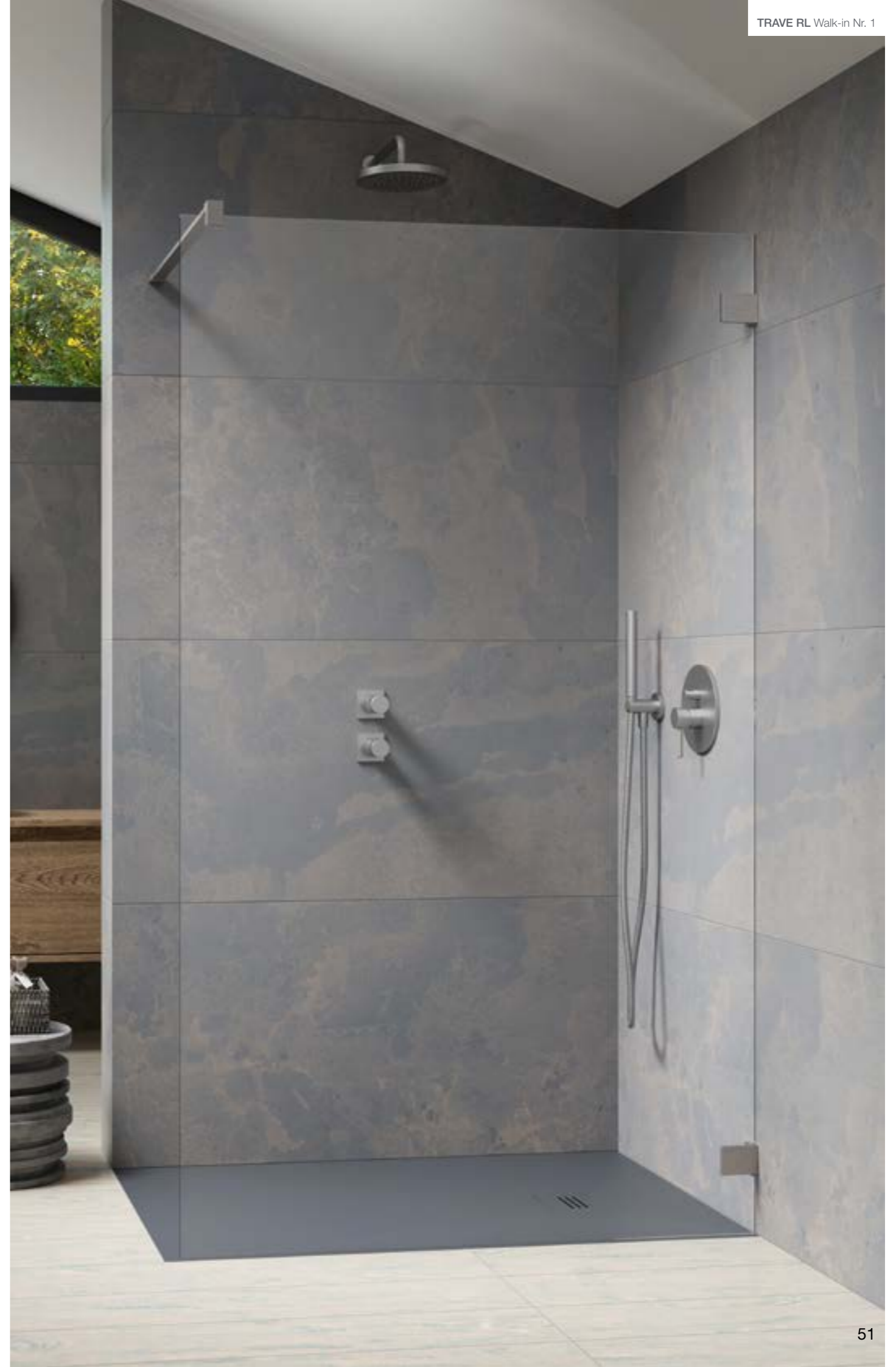

VILS Walk-in



VILS Eckeinstieg



TRAVE RL Eckdusche Nr. 1

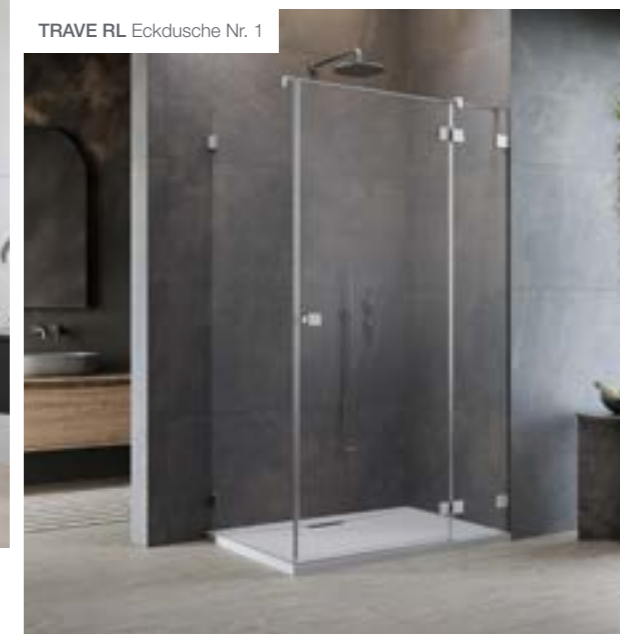

TRAVE RL Runddusche



VILS Eckdusche



TRAVE RL Eckeinstieg Nr. 1

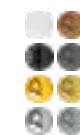
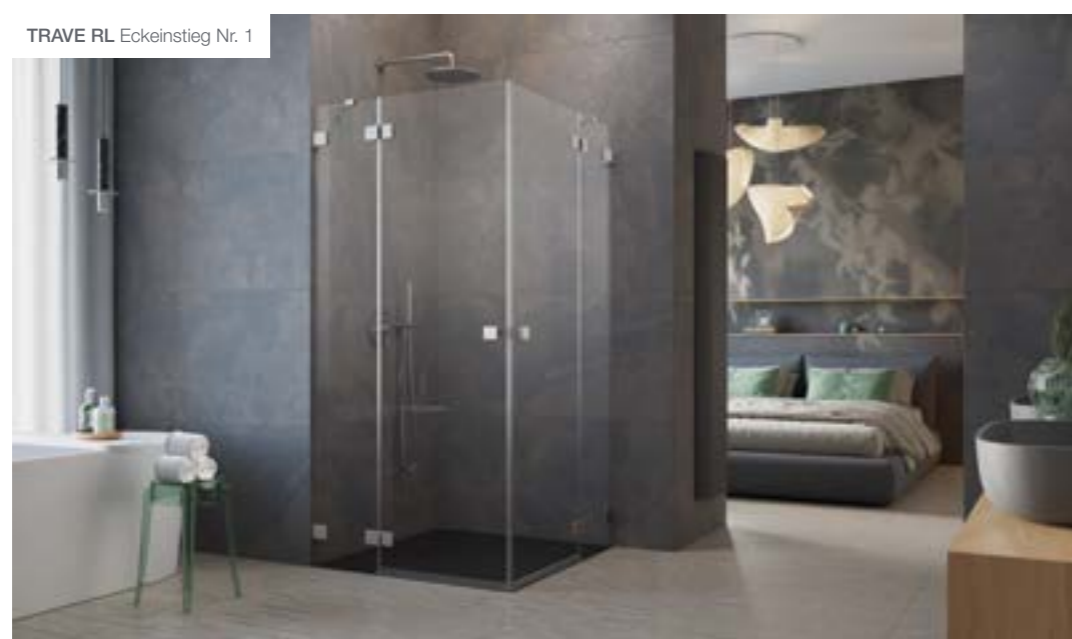

TRAVE RL U-Duschkabine

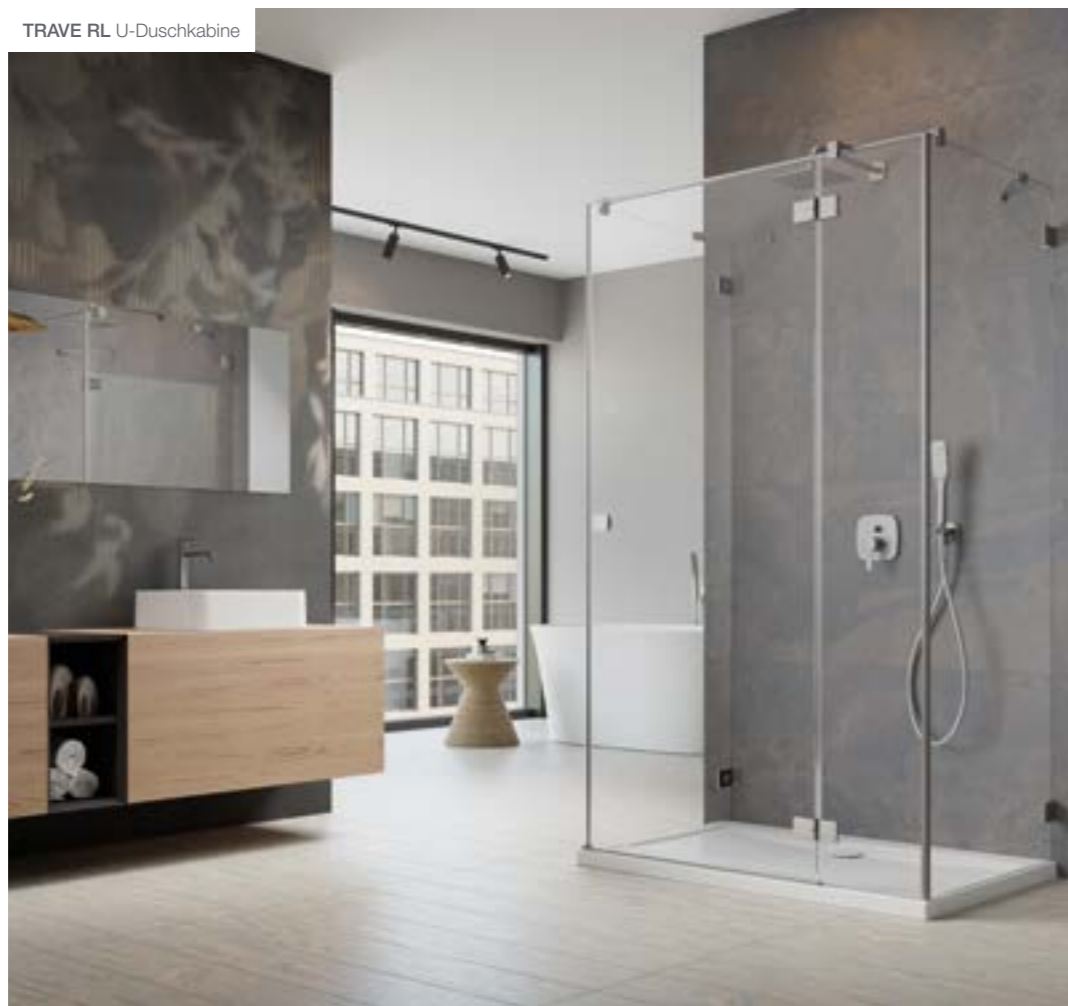

TRAVE RL Nischenlösung Nr. 1

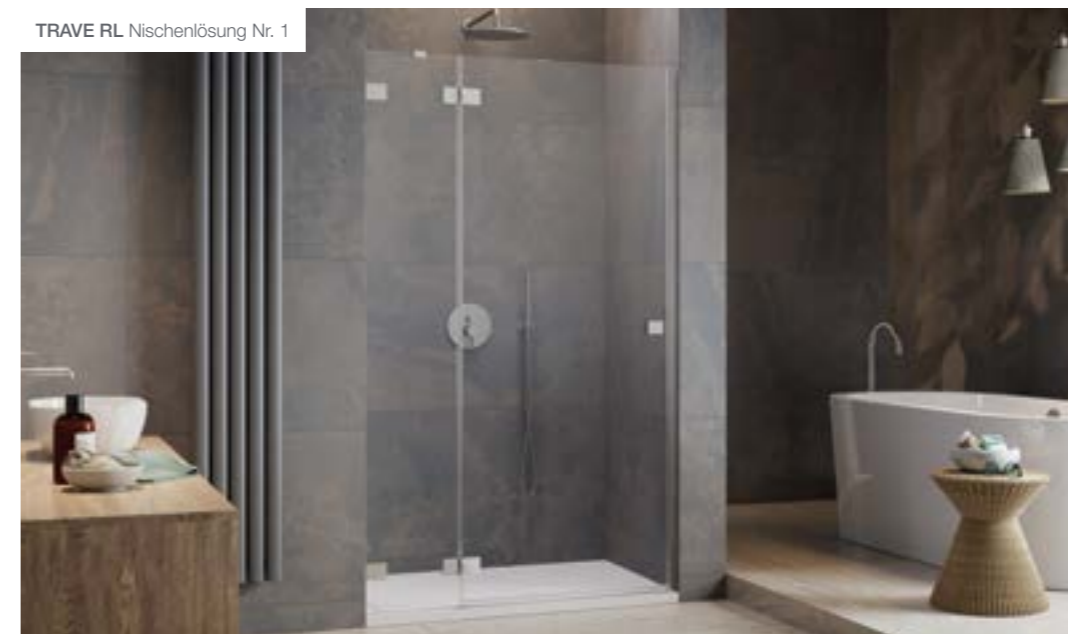

VILS Nischenlösung Nr. 1

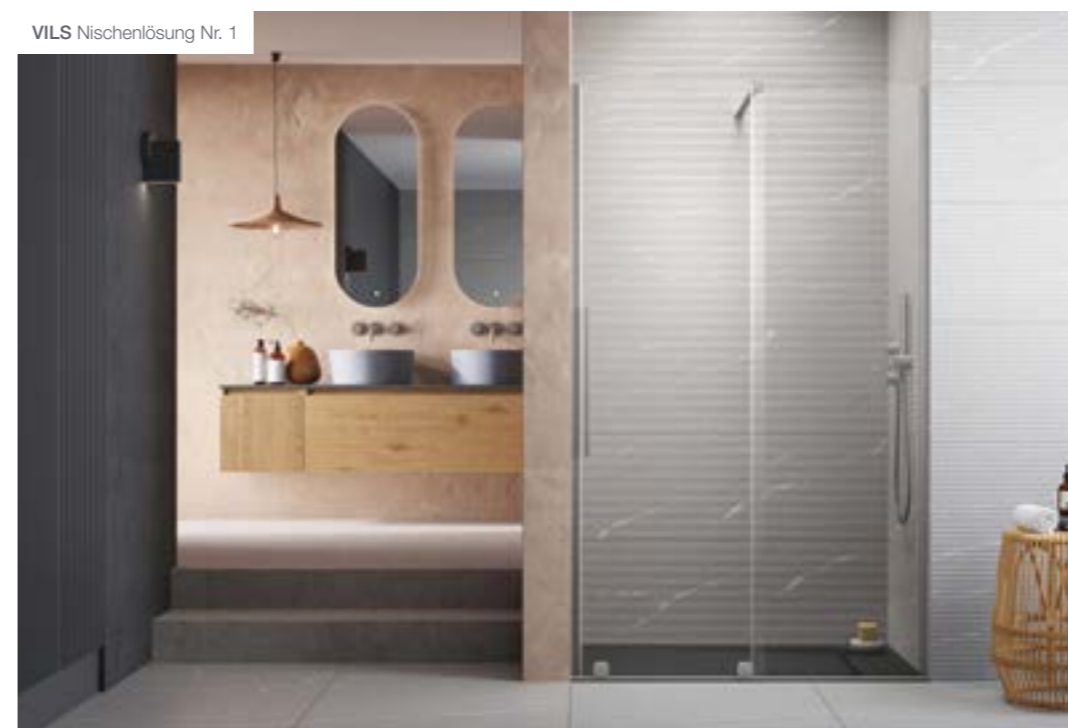

TRAVE RL Fünfeckdusche

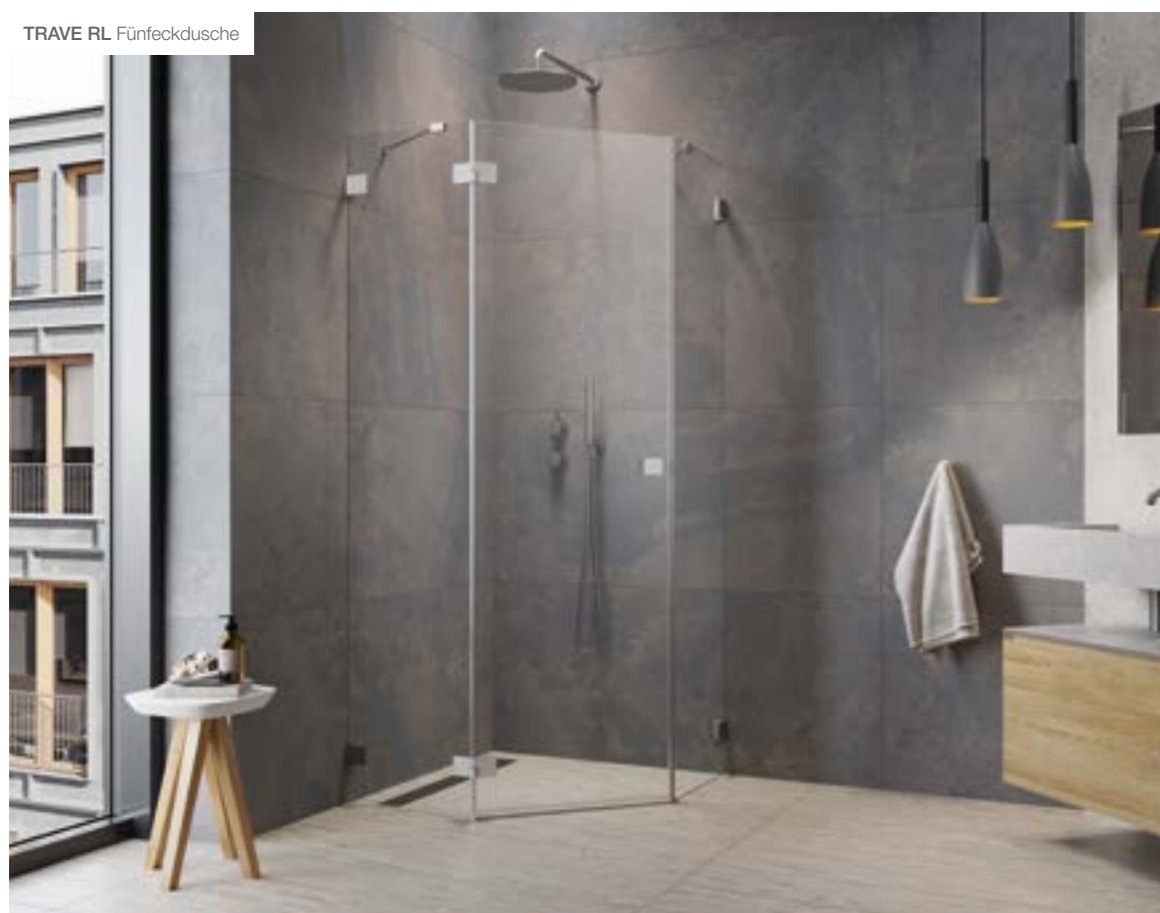

VILS Nischenlösung Nr. 2

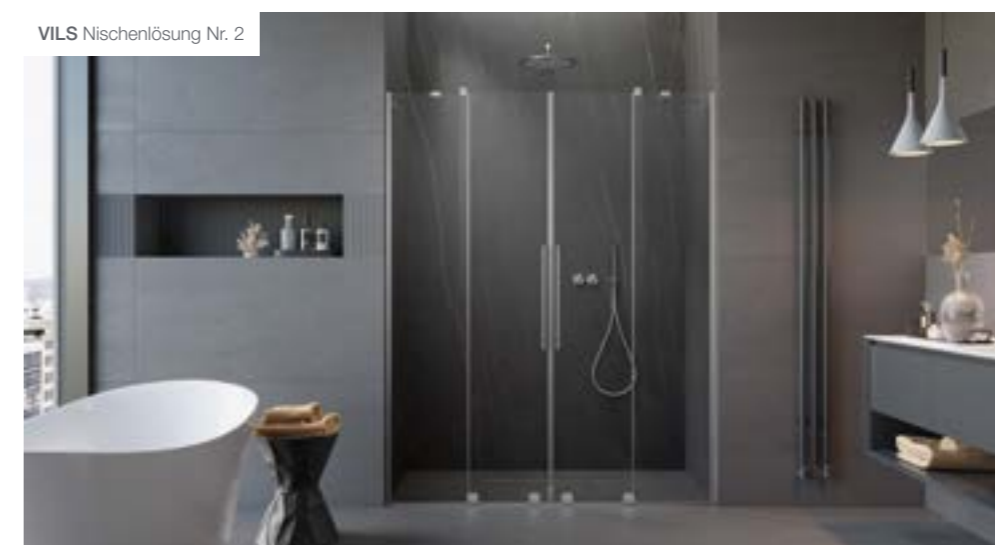

TRAVE RL Badewannenaufsatz Nr. 2

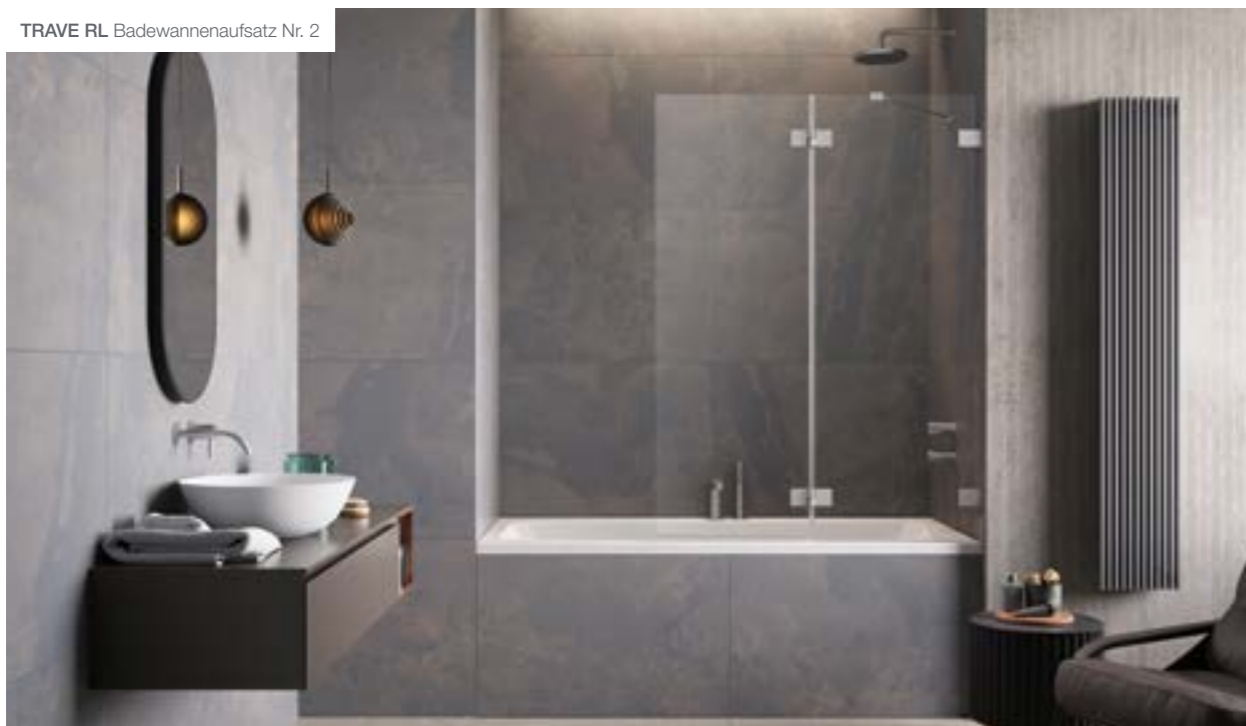

TRAVE RL Badewannenaufsatz Nr. 1



VILS Badewannenaufsatz



NEU



Für einen, minimalistischen Stil ist gebürstetes Gold das Trendmaterial schlechthin. Wir zeigen die Möglichkeiten für den perfekten Auftritt dieser edlen Farbe. Goldene Akzente wirken wertvoll und auffällig. Der gebürstete Metallton verzaubert mit seinem warmen, samtigen Schimmer. Unsere gebürsteten goldfarbenen Profile und Beschläge sind echte Blickfänge und lassen sich zu passenden Duscharmaturen und Fliesen kombinieren.

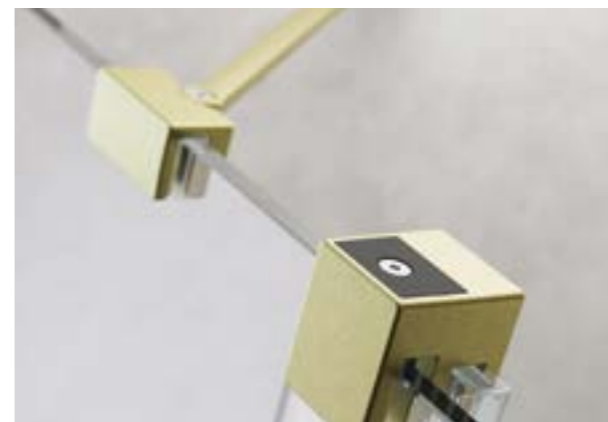
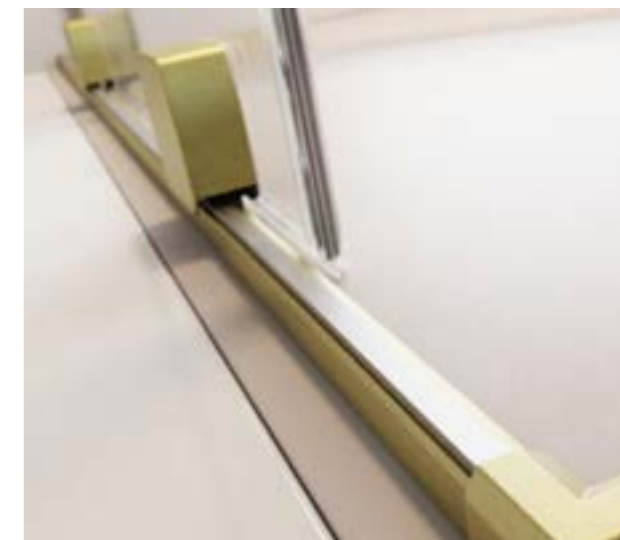

WALK-IN 8 Nr. 1



VILS Walk-in



TRAVE RL Walk-in Nr. 1



TRAVE RL Runddusche

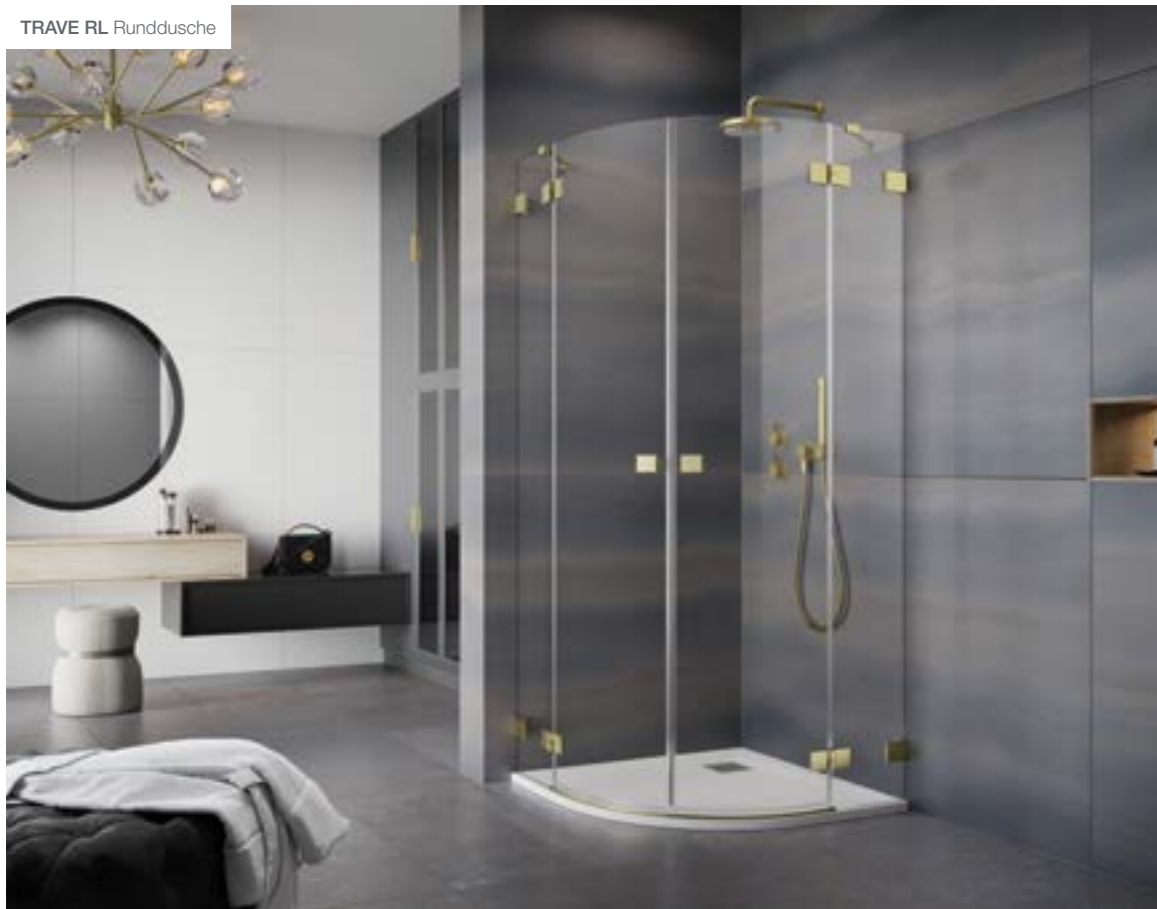

TRAVE RL Eckdusche Nr. 1



VILS Eckeinstieg



TRAVE RL Eckeinstieg Nr. 1

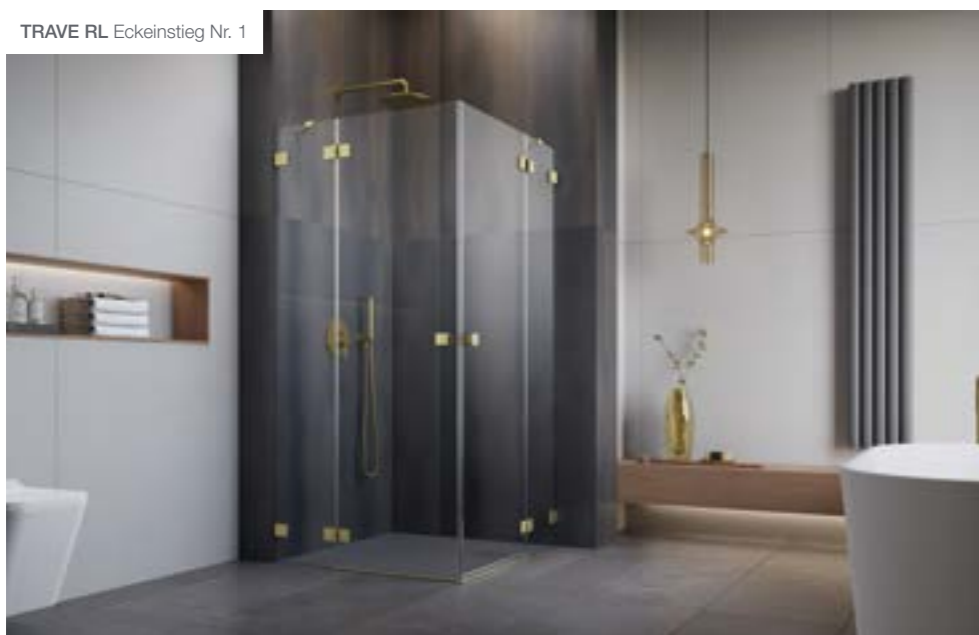

TRAVE RL U-Duschkabine

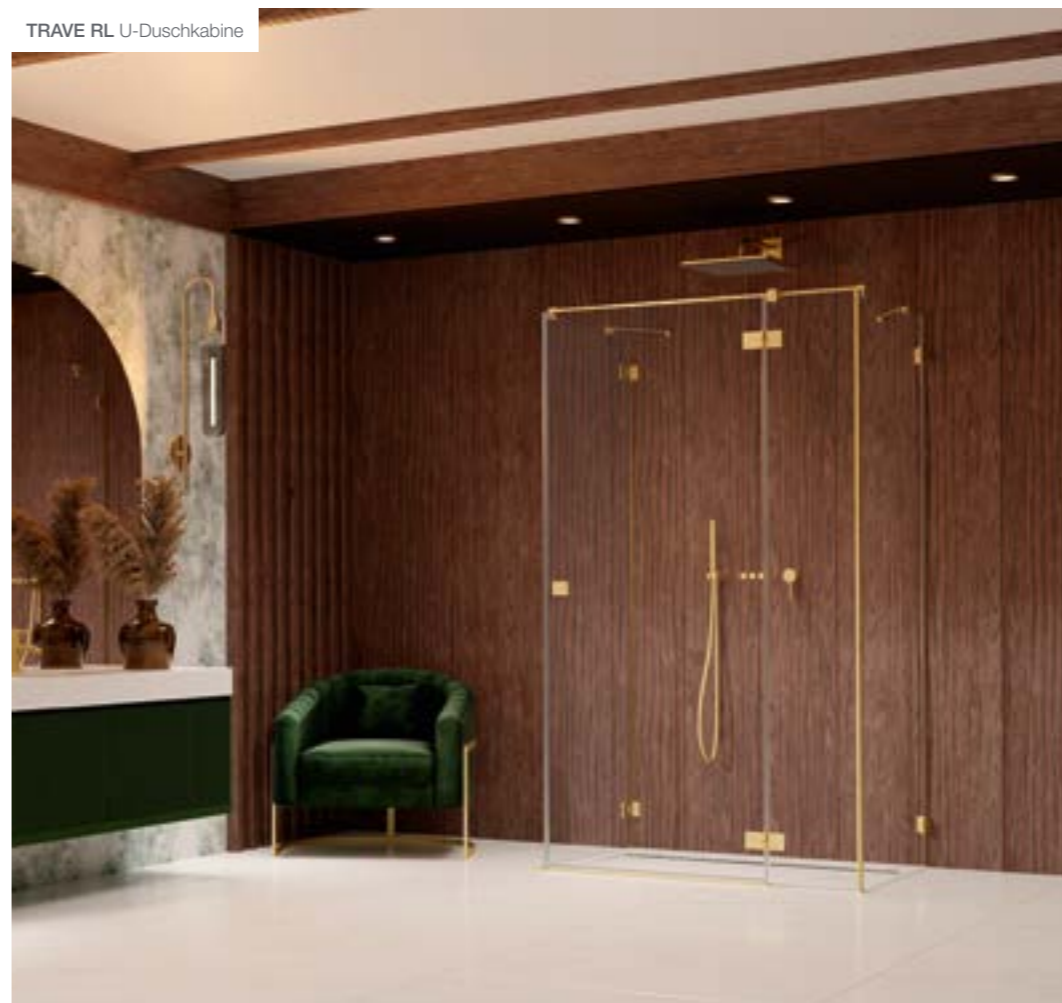

TRAVE RL Fünfeckdusche



VILS Nischenlösung Nr. 1





VILS Nischenlösung Nr. 2



VILS Badewannenaufsatz



TRAVE RL Badewannenaufsatz Nr. 1



TRAVE RL Nischenlösung Nr. 1

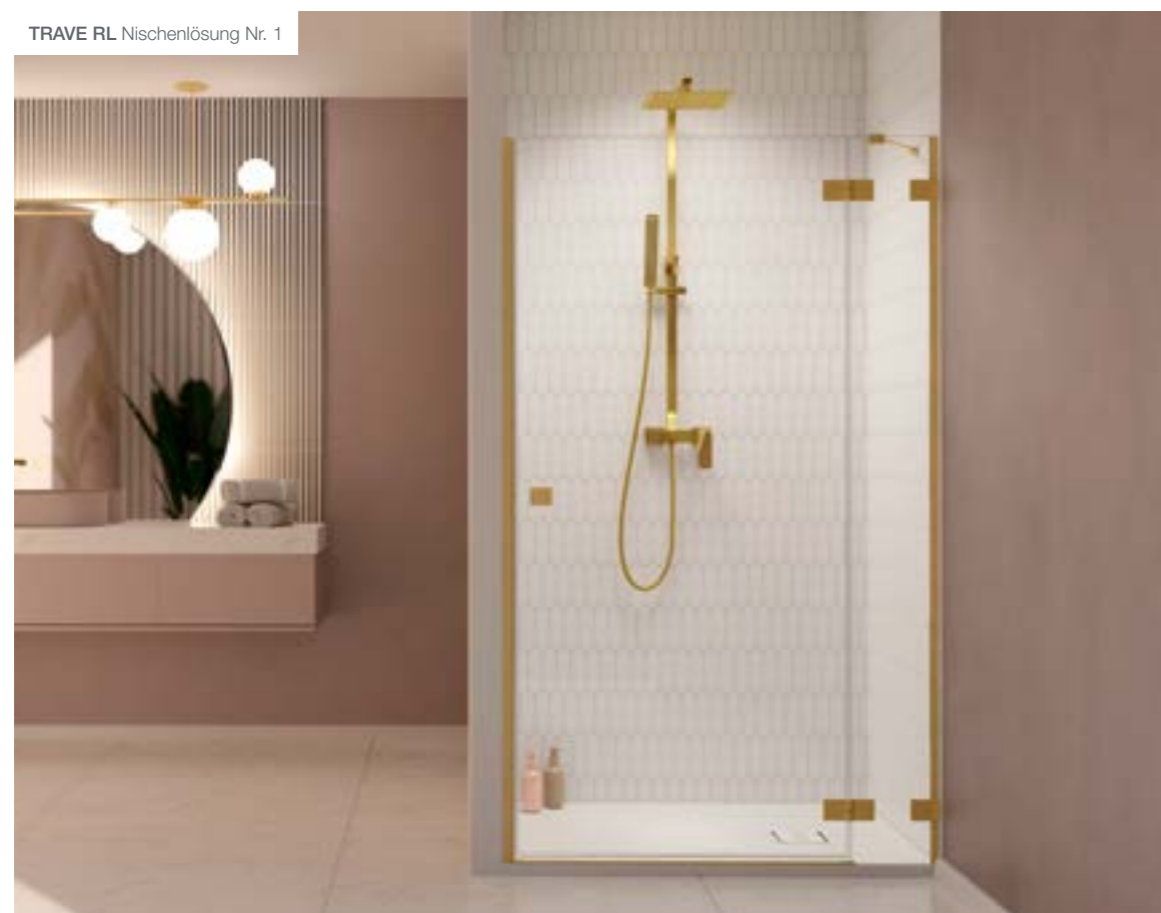

TRAVE RL Badewannenaufsatz Nr. 2



NEU

# Graphit

gebürstet

Gebürstetes Metall erobert das Badezimmer vieler Interior- und Designliebhaber. Es wirkt stilvoll und minimalistisch. Das Material ist rostfrei und bietet eine willkommene Abwechslung bei Duschkabinen. Gebürstetes Graphit ist wie dafür gemacht, Tiefe und Dimension in jeden Raum zu bringen. Ein sattes und volles Grau bietet vielen Designs eine neutrale Basis.



WALK-IN 8 Nr. 1



TRAVE RL Walk-in Nr. 1

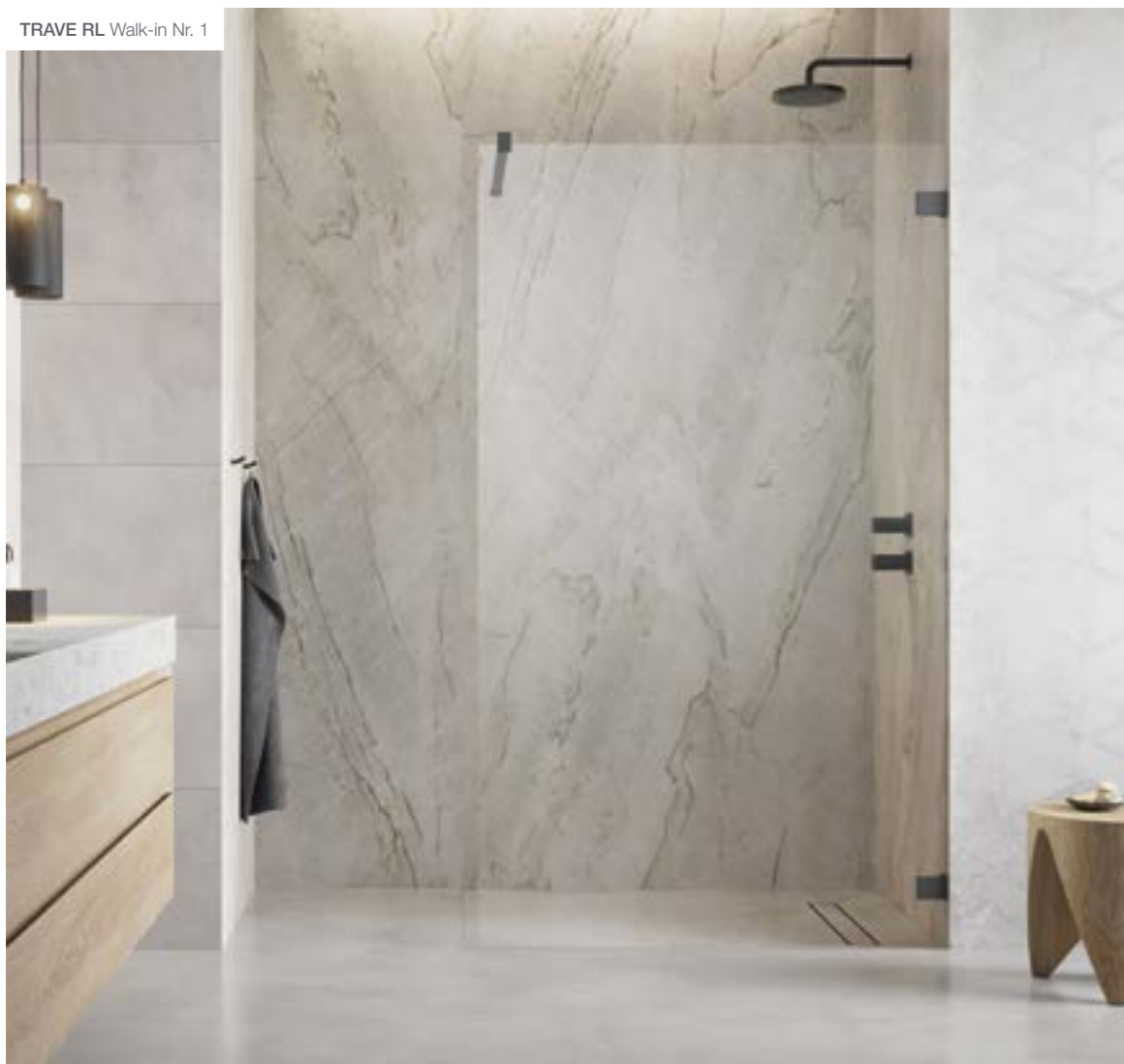

VILS Eckeinstieg



TRAVE RL Fünfeckdusche



VILS Eckdusche



TRAVE RL Runddusche



TRAVE RL Eckeinstieg Nr. 1



VILS Nischenlösung Nr. 1

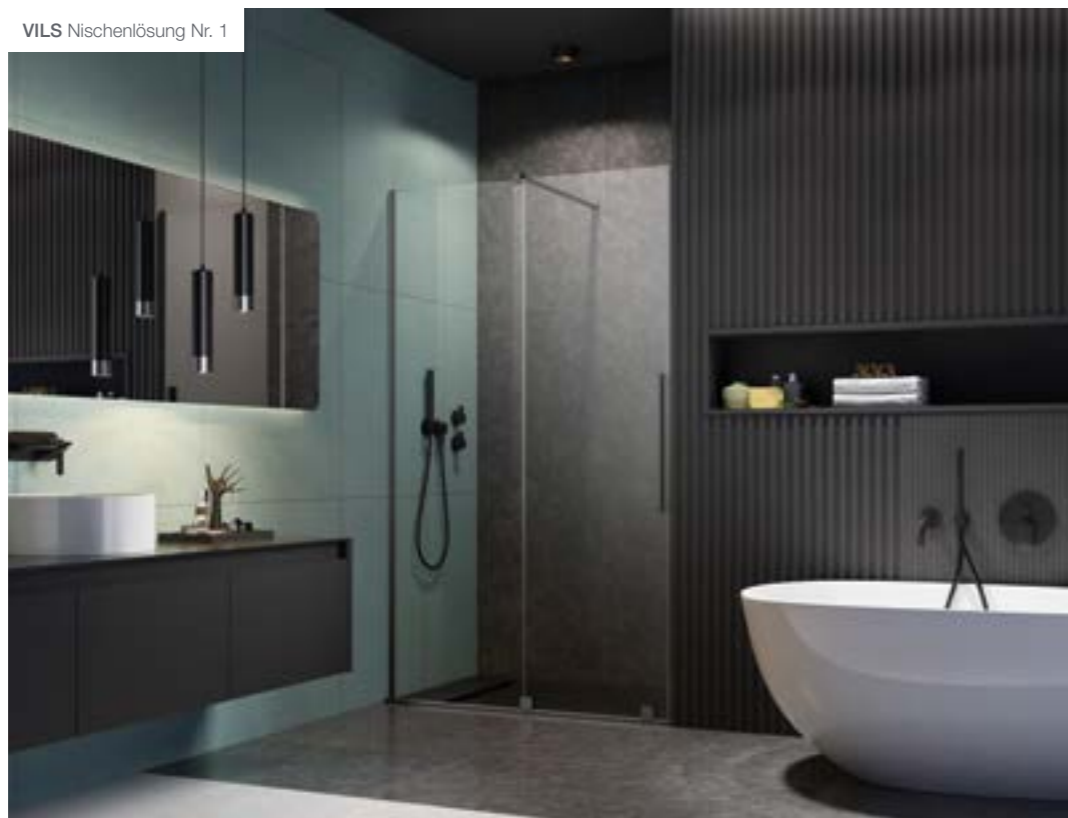

VILS Nischenlösung Nr. 2

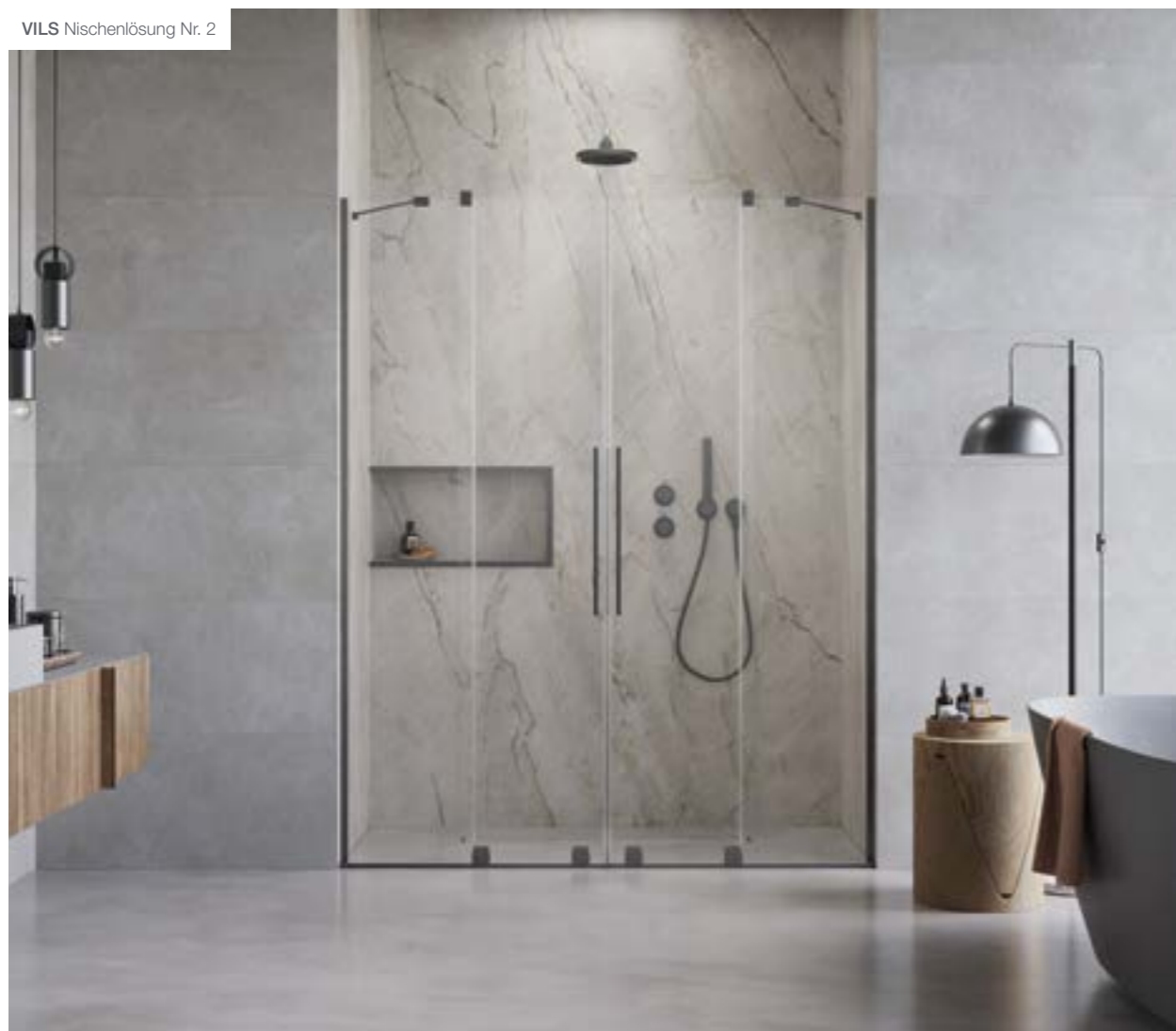

TRAVE RL U-Duschkabine

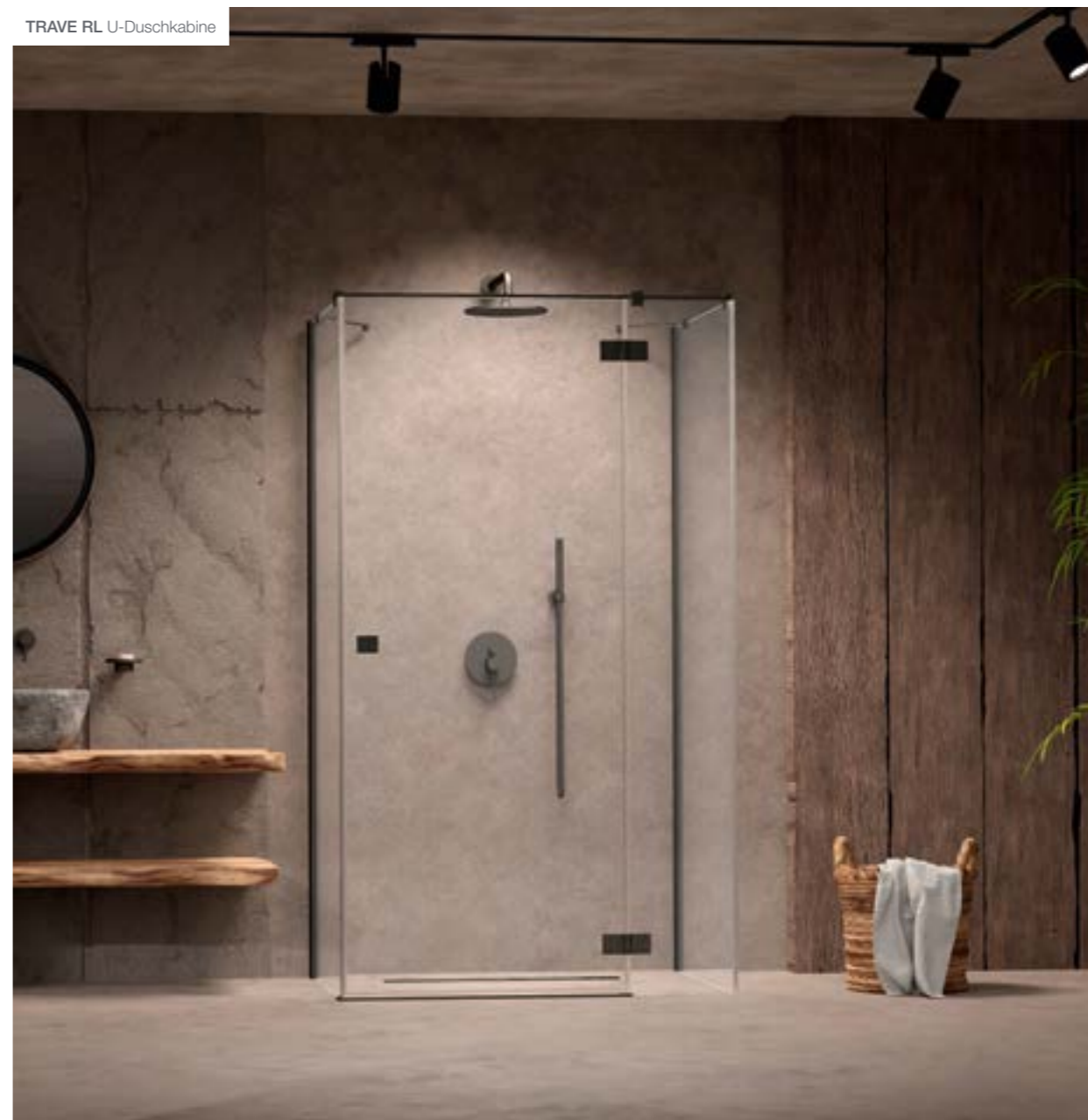

TRAVE RL Nischenlösung Nr. 1

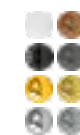

VILS Badewannenaufsatz

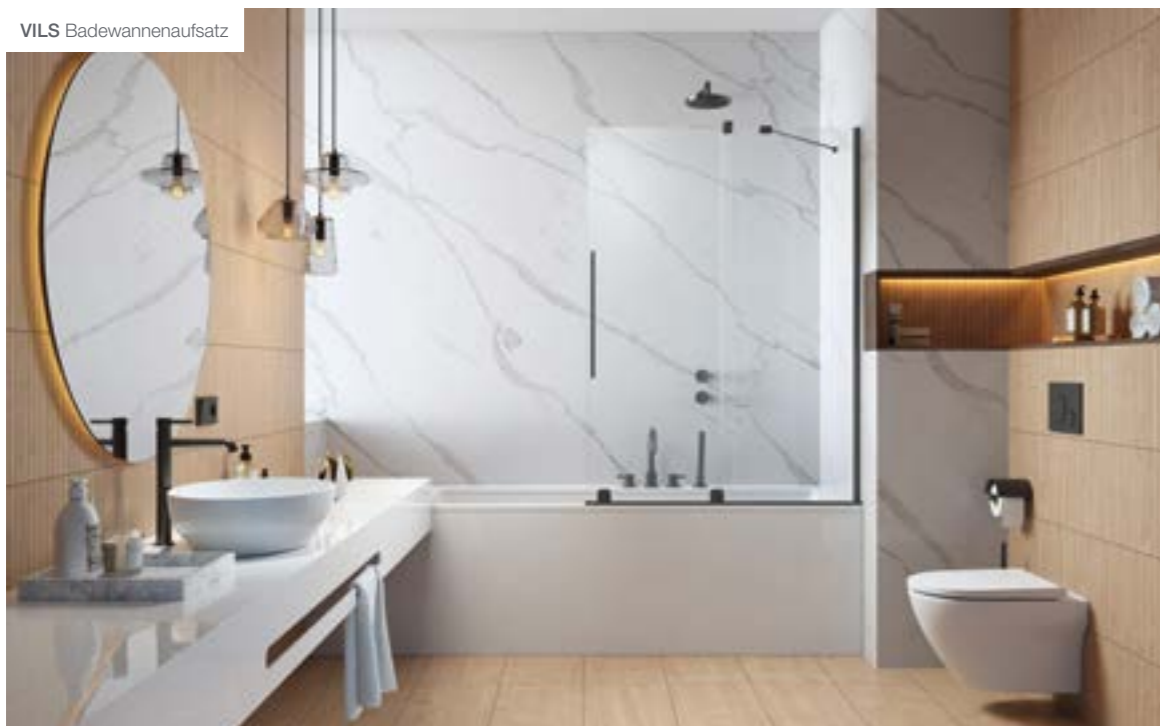

TRAVE RL Badewannenaufsatz Nr. 1



TRAVE RL Badewannenaufsatz Nr. 2

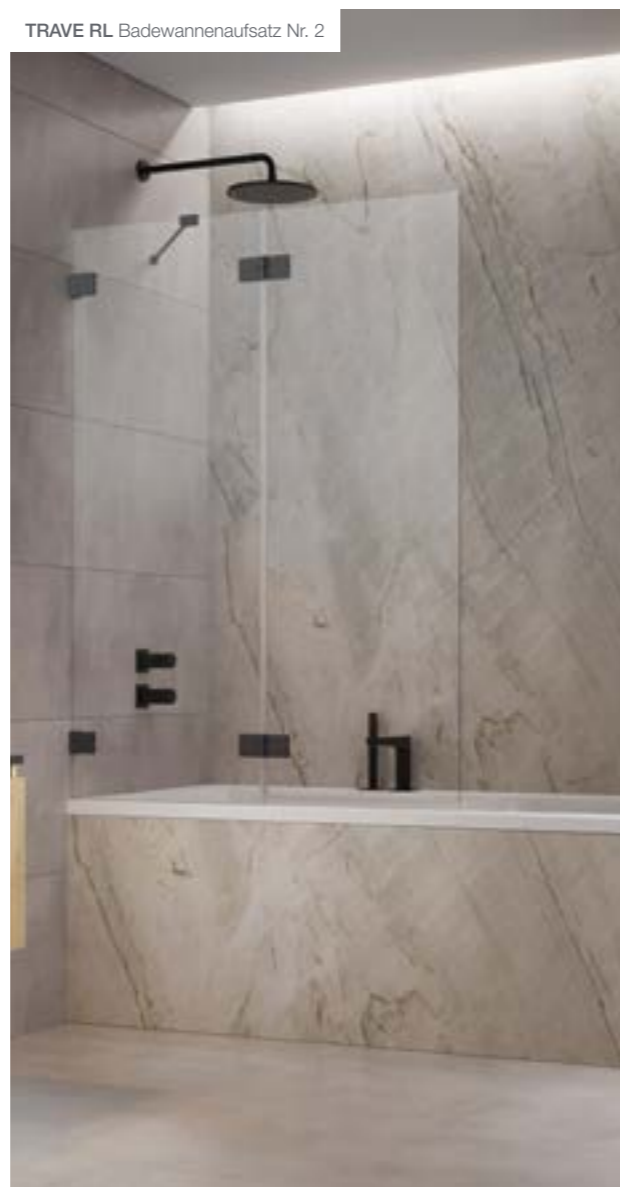

NEU



Die Optik gebürsteter Oberflächen wirkt subtil und veredelt jedes Badezimmer. Die warm schimmernde kupferne Farbe wirkt, als würde die untergehende Sonne den Raum mit ihrem sanften Licht durchfluten.

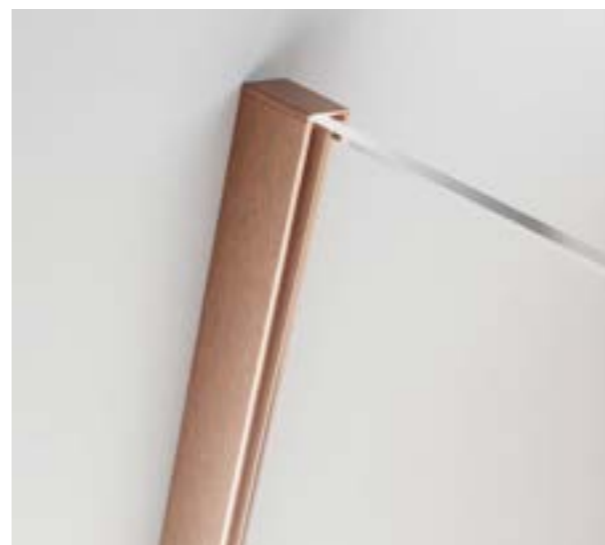

WALK-IN 8 Nr. 1



VILS Walk-in



TRAVE RL Runddusche



TRAVE RL Walk-in Nr. 1



VILS Eckdusche



VILS Eckeinstieg



TRAVE RL Eckeinstieg Nr. 1

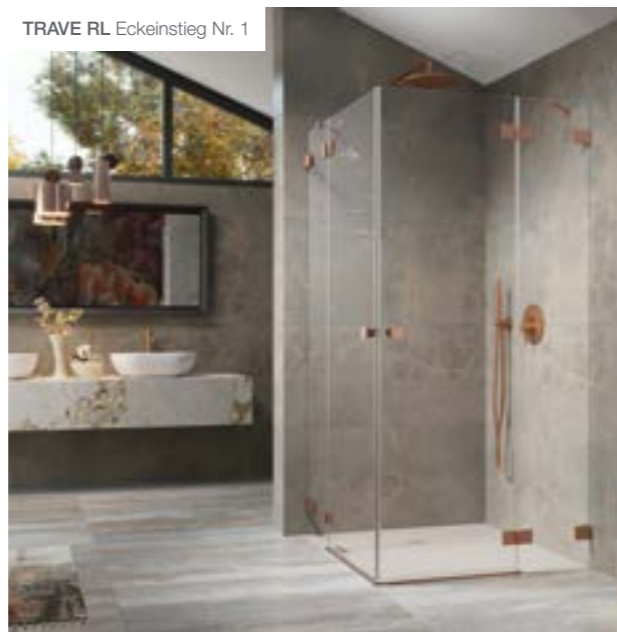

TRAVE RL Fünfeckdusche

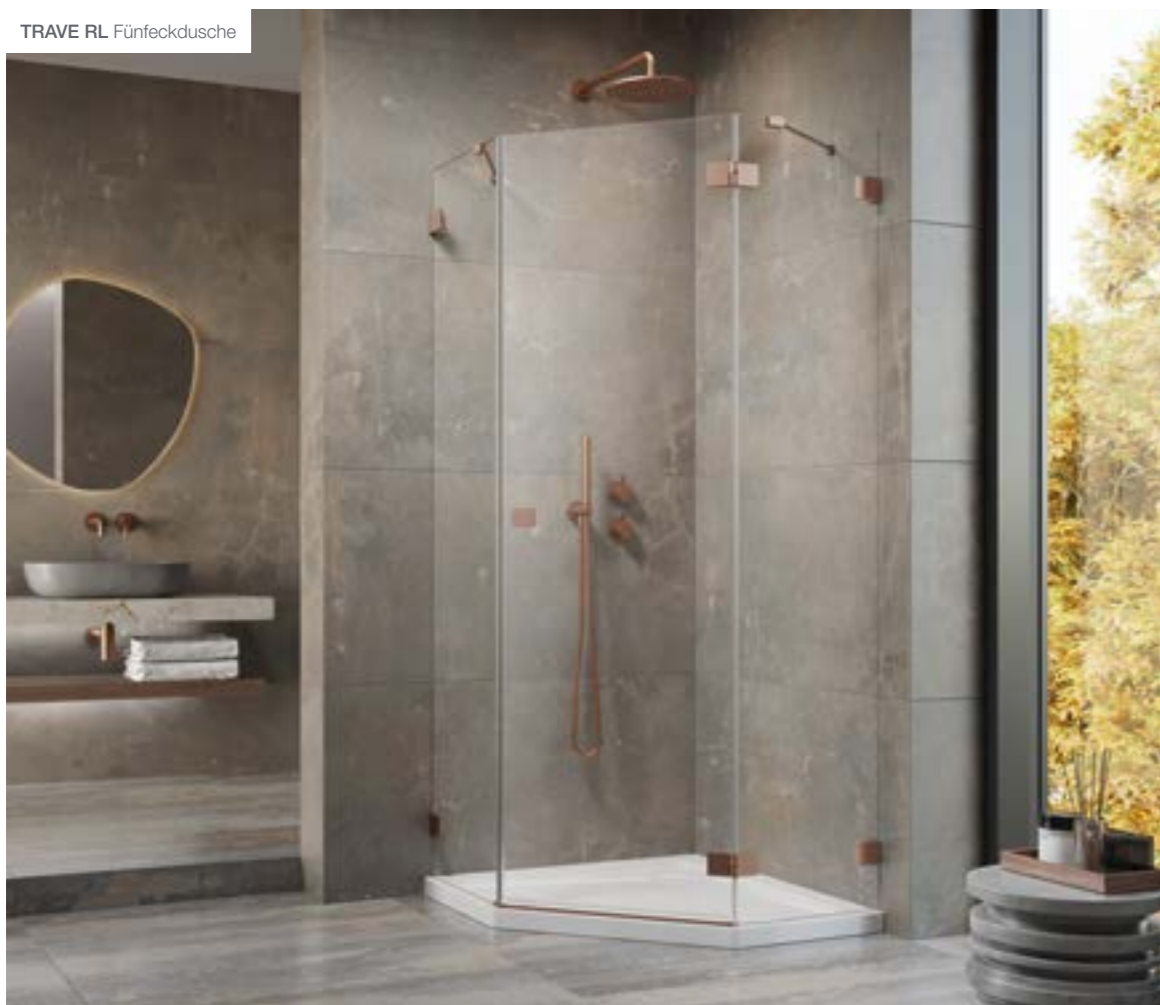

TRAVE RL U-Duschkabine



VILS Nischenlösung Nr. 1



TRAVE RL Nischenlösung Nr. 1

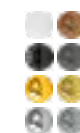
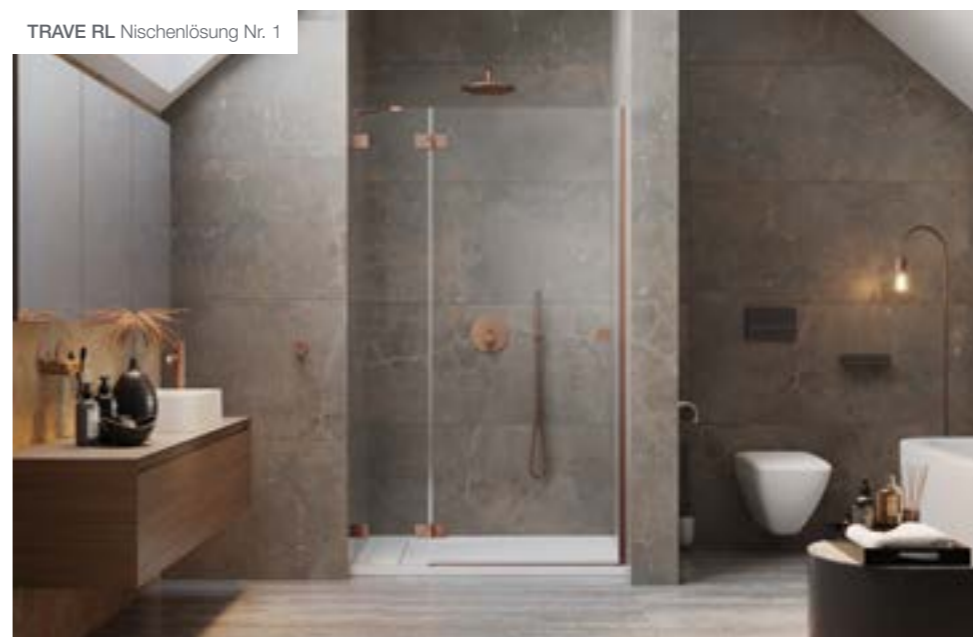

VILS Nischenlösung Nr. 2



VILS Badewannenaufsatz



TRAVE RL Badewannenaufsatz Nr. 1



TRAVE RL Badewannenaufsatz Nr. 2





## SERIENMERKMALE

WALK-IN 10  / WALK-IN 8 

Die Walk-in Duschtrennungen erfreuen sich immer größerer Beliebtheit, da sie durch ihre Geräumigkeit einen besonderen und luxuriösen Duschkomfort bieten. Sie sind perfekt geeignet für alle Generationen. Besonders die bodengleiche Montage, der leichte und türlose Einstieg machen diese Art der Duschtrennung für die Gestaltung eines barrierefreien Bades interessant. Hochwertige Stabilisatoren, Glasstärken von 8 mm oder 10 mm und die werkseitig aufgetragene wasserabweisende Glasbeschichtung charakterisieren diese Serien.



 <p>Smart <b>Clean</b> BESCHICHTUNG INKLUSIVE</p>	<p>WALK-IN 10</p>  <p>ESG KLAR <b>10</b> mm</p>	<p>WALK-IN 8</p>  <p>ESG KLAR <b>8</b> mm</p>			
<p>Hydrophobe Glasbeschichtung inklusive</p>	<p>Sicherheitsglas mit Angabe der Glasstärke in mm</p>	<p>Optionaler Handtuchhalter</p>	<p>Optionaler Handtuchhalter</p>	<p>Geeignet für barrierefreies Wohnen</p>	<p>Modellübersicht online</p>



Hochwertige Stabilisatoren



Stabilisator 90° als Alternative



Optionaler Handtuchhalter



## NIESTE

Die stille Eleganz aus edlem Chrom, großen Glasflächen und dezenten, flächenbündigen Pendelscharnieren mit integriertem Hebe-Senk-Mechanismus macht die rahmenlose Serie NIESTE zum Highlight in jedem Badezimmer. Große Türbreiten sorgen für einen komfortablen Einstieg. Innen glasbündige Scharniere sorgen für eine leichte Reinigung und glatte Oberfläche. Optional ist ein zusätzliches Dichtungsprofil montierbar und die stilvollen Innenwinkel ermöglichen mehr Montagemöglichkeiten. Die wasserabweisende SmartClean-Beschichtung auf dem Sicherheitsglas und Beschläge in Edelchrom-Ausführung sind im Preis inklusive. Für einen barrierefreien Zugang ist die Montage ohne Schwalleiste möglich.

 <p><b>Smart Clean</b> BESCHICHTUNG INKLUSIVE</p>	 <p>ESG KLAR <b>8 mm</b></p>	 <p>Edel <b>Chrom</b> INKLUSIVE</p>			
<p>Hydrophobe Glasbeschichtung inklusive</p>	<p>Sicherheitsglas mit Angabe der Glasstärke in mm</p>	<p>Innen glasbündige Scharniere für eine leichte Reinigung der Oberfläche</p>	<p>Geeignet für barrierefreies Wohnen</p>	<p>Modellübersicht online</p>	<p>Modellübersicht online</p>



Innen glasbündige Scharniere

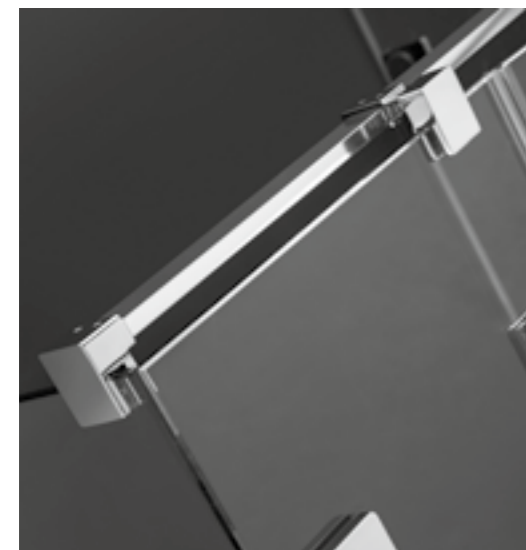

Hochwertige Stabilisatoren

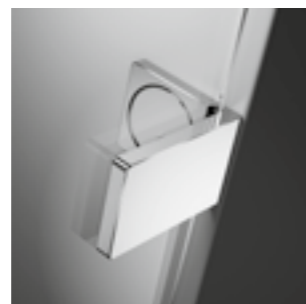

Stilvolle Innenwinkel



Wand-Glas-Scharnier mit Verstellmöglichkeit und Ausgleichsprofil

## VISPA

Das puristische Design der rahmenlosen Serie in Edelchrom und die Verwendung von hochwertigen Materialien macht die Serie VISPA zu einem noblen Blickfang in jedem Badezimmer. Sie besticht durch vielfältige Lösungen, die sich unterschiedlichsten Einbausituationen anpassen. Charakteristisch für diese Serie sind die innen flachbündige Beschläge für eine leichte Reinigung, das Sicherheitsglas der Stärke 8 mm sowie hochwertige Stabilisatoren und Magnetleisten. Für eine verlängerte Lebensdauer der Dichtungen wurden die Drehscharniere mit einer Hebe-Senk-Funktion ausgestattet.

 <p><b>Smart Clean</b> BESCHICHTUNG INKLUSIVE</p>	 <p>ESG KLAR <b>8 mm</b></p>	 <p>Edel <b>Chrom</b> INKLUSIVE</p>		
<p>Hydrophobe Glasbeschichtung inklusive</p>	<p>Sicherheitsglas mit Angabe der Glasstärke in mm</p>	<p>Innen flachbündige Scharniere für eine leichte Reinigung der Oberfläche</p>	<p>Modellübersicht online</p>	<p>Modellübersicht online</p>

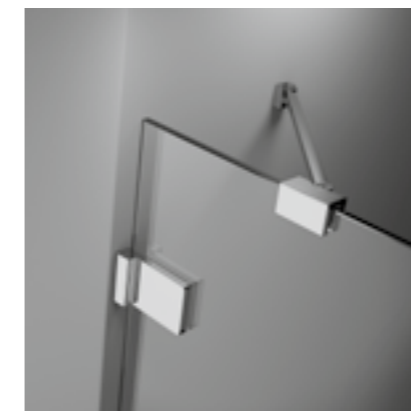

Hochwertige Stabilisatoren

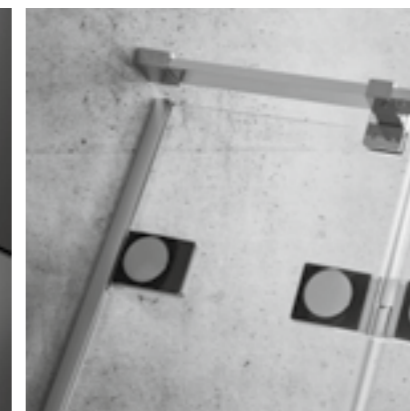





Innen flachbündige Beschläge für leichte Reinigung

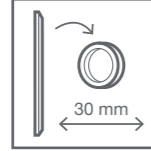
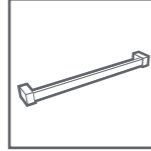

Stilvolle Innenwinkel

Die teilgerahmte Serie mit Schiebetüren überzeugt optisch durch ihren Minimalismus und technisch innovative Lösungen. Sie ist ein wahrer Verwandlungskünstler: Je nach Kundenwunsch können die Profifarbe der Duschattrennung, die Griffe oder die Position der Stabilisatoren ausgetauscht werden. Eine stabilisierende Glasführung, integrierte Dämpfer und einstellbare Laufrollen sorgen für einen sanften Türlauf.

 <p><b>Smart Clean</b> BESCHICHTUNG INKLUSIVE</p>	 <p>ESG KLAR 8 mm</p>	 <p>30 mm</p>		
Hydrophobe Glasbeschichtung inklusive	Sicherheitsglas mit Angabe der Glasstärke in mm	Griffwechsel möglich	Optionaler Handtuchhalter	Modellübersicht online







stabilisierende Glasführung für sanften Türlauf

Inklusive Putzhilfe für den Bereich zwischen den Gläsern

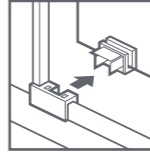
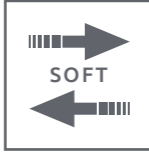

Integrierter Dämpfer    Einstellbare Laufrollen    Integrierter Dämpfer    Stabilisator 90° als Variante

Die dezenten und formschönen Laufschiene der Schiebetüren in Chromoptik suchen ihresgleichen in ihrer Klasse und zeichnet diese Serie aus. Der stabile Türgriff betont diese Qualität zusätzlich. Wahlweise ist dieses Modell auch als rahmenlose Variante verfügbar. Maximale Stabilität und ein leichtgängiges Schiebeverhalten werden durch ein kugelgelagertes Rollensystem erreicht. Ausgewählte Modelle verfügen über ein innovatives Abbremsystem der Türen (Soft-Open- & Soft-Close), durchgehende Magnetleisten sorgen für einen guten Türschluss. Die Türen sind ausschwenkbar, was die Reinigung der Scheiben erleichtert.

 <p><b>Smart Clean</b> BESCHICHTUNG INKLUSIVE</p>	 <p>ESG KLAR 8 mm</p>		 <p>SOFT</p>	
Hydrophobe Glasbeschichtung inklusive	Sicherheitsglas mit Angabe der Glasstärke in mm	Einfache Reinigung durch ausschwenkbare Türen	Soft-Open / Soft-Close-System	Modellübersicht online

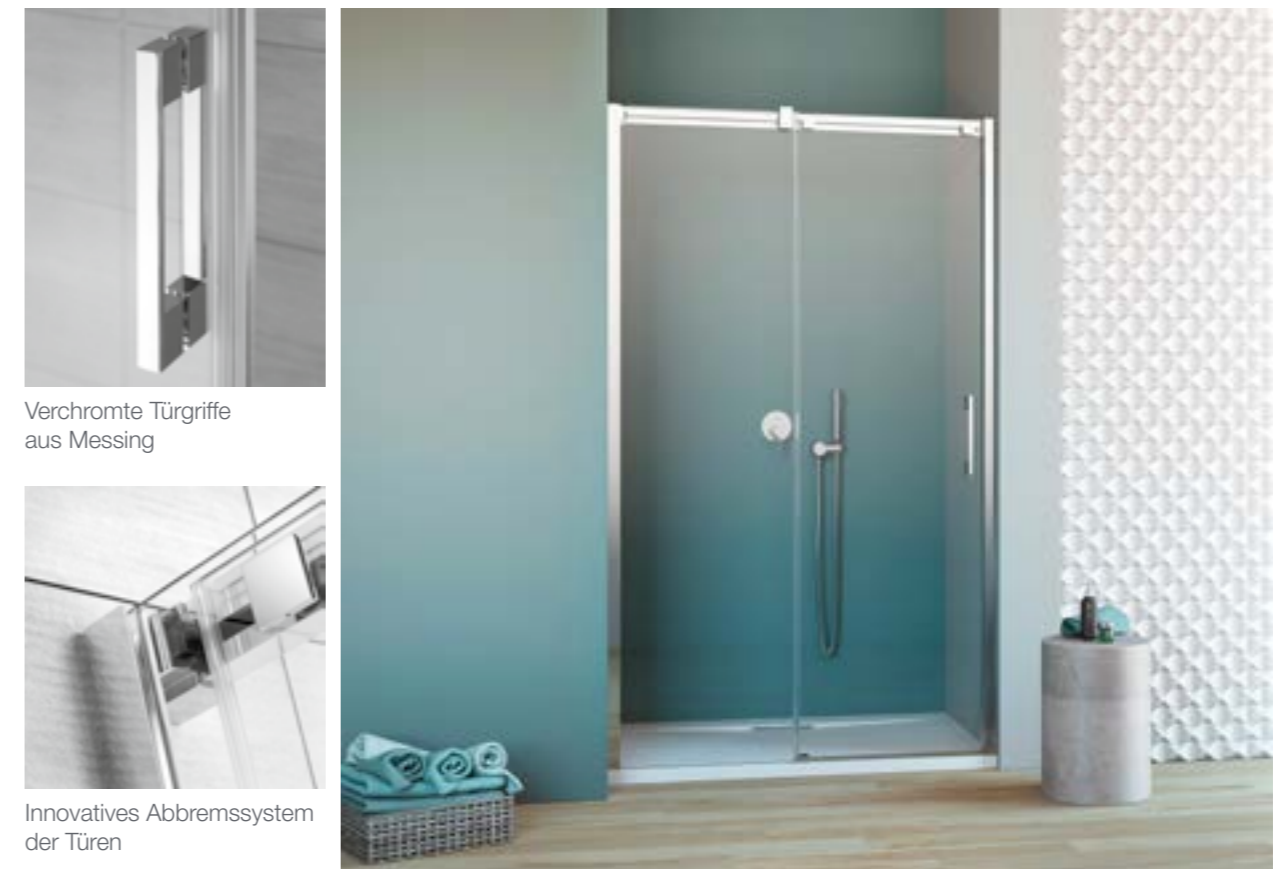

Verchromte Türgriffe aus Messing

Innovatives Abbremssystem der Türen



Integrierter Dämpfer    Ausschwenkbare Türen für eine leichte Reinigung    Dezentere Türführung    Rahmenlose Variante im Sondermaß möglich

## BLIES

Freuen Sie sich täglich auf die morgendliche Dusche und starten Sie mit einem Lächeln in den Tag. Die Serie BLIES bietet höchsten Komfort und glänzt mit unaufdringlichem Design. Stabile aber zugleich auch dezente Profile bieten ein Maximum an Flexibilität, auch an schrägen Wänden. Der elegante Griff sorgt in Kombination mit den flachbündigen Beschlägen und integriertem Hebe-Senk-Mechanismus für eine leichtgängige Handhabung.



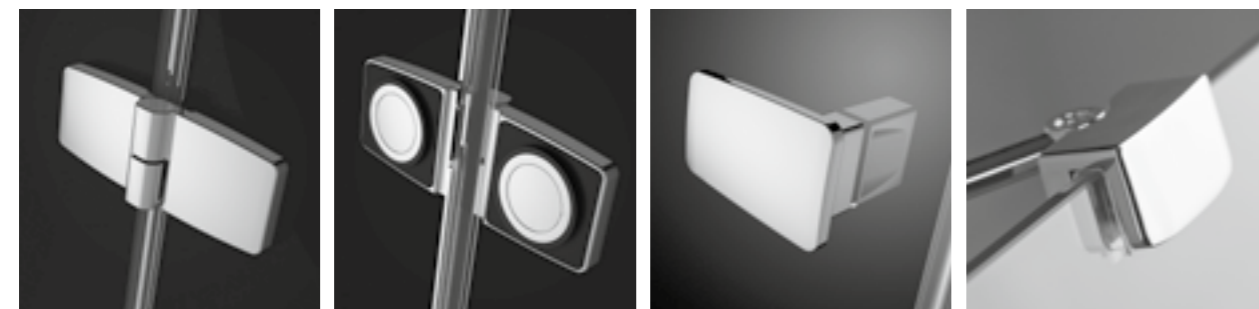



 <p><b>Smart Clean</b> BESCHICHTUNG INKLUSIVE</p>	 <p>ESG KLAR 6 mm</p>		 <p>Edel Chrom ALS VARIANTE</p>	 <p>Barrierefreier Einbau möglich</p>	
<p>Hydrophobe Glasbeschichtung inklusive</p>	<p>Sicherheitsglas mit Angabe der Glasstärke in mm</p>	<p>Innen glasbündige Scharniere für eine leichte Reinigung der Oberfläche</p>			<p>Modellübersicht online</p>

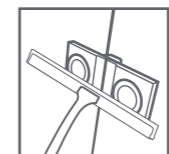

Elegante Scharniere mit Hebe-Senk-Funktion | Innen glasbündige Scharniere für leichte Reinigung und glatte Oberfläche | Elegante Griffe passend zum Design der Scharniere | Hochwertige Stabilisatoren

## TRAVE

Das markante puristische Design zeichnet diese teilgerahmte Serie aus. Sollten Ihre Wände außer Lot sein, so ist dies für die Wandanschlussprofile kein Problem, da diese spielend leicht ausgeglichen werden können. Alternativ sind auch zusätzliche Verbreiterungsprofile lieferbar. Die Serie TRAVE eignet sich sowohl für die Bodenmontage, als auch für die Montage auf einer Duschwanne. Serienmäßig ist sie in der Farbe Chromoptik bestellbar, aber auch die Oberflächenfarben Schwarz und Edelmetall stehen zur Verfügung. Ohne Schwalleiste ist die Serie für den barrierefreien Einbau geeignet. Das 6 mm mit der wasserabweisenden SmartClean-Beschichtung versehene Sicherheitsglas, die innen glasbündigen Scharniere und die Hebe-Senk-Funktion gehören serienmäßig zur Ausstattung der TRAVE-Duschkabinenmodelle.

 <p><b>Smart Clean</b> BESCHICHTUNG INKLUSIVE</p>	 <p>ESG KLAR 6 mm</p>		 <p>Edel Chrom ALS VARIANTE</p>	 <p>Barrierefreier Einbau möglich</p>	
<p>Hydrophobe Glasbeschichtung inklusive</p>	<p>Sicherheitsglas mit Angabe der Glasstärke in mm</p>	<p>Innen glasbündige Scharniere für eine leichte Reinigung der Oberfläche</p>			<p>Modellübersicht online</p>

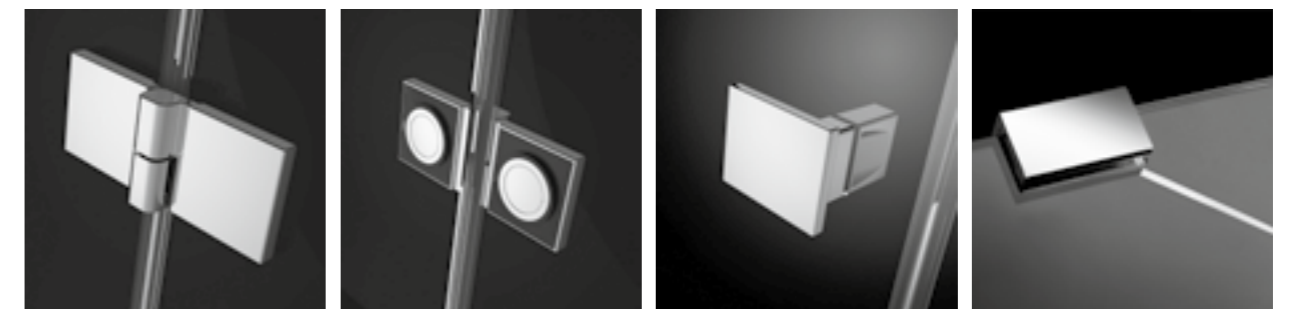

Elegante Scharniere mit Hebe-Senk-Funktion | Innen glasbündige Scharniere für leichte Reinigung und glatte Oberfläche | Elegante Griffe passend zum Design der Scharniere | Hochwertige Stabilisatoren

## TRAVE RL

Die ästhetischen Details verleihen der TRAVE RL-Serie Leichtigkeit und lassen sie in jedem Raum harmonisch wirken. Diese rahmenlose Serie richtet sich an Personen, die nach komfortablen und modernen Lösungen suchen und auf die neuesten Trends setzen. Die Glaselemente werden mit Wandwinkeln, wahlweise mit oder ohne Dichtungsprofil montiert. Die Hebe-Senk-Funktion verlängert die Lebensdauer der Dichtungen, die innen glasbündigen Scharniere und die SmartClean-Beschichtung des 6 mm starken Glases erleichtern die Reinigung. Eine Montage ohne Schwalleiste ist möglich.

 <p><b>Smart Clean</b> BESCHICHTUNG INKLUSIVE</p>	 <p>ESG KLAR <b>6 mm</b></p>		 <p><b>Edel Chrom</b> INKLUSIVE</p>	
<p>Hydrophobe Glasbeschichtung inklusive</p>	<p>Sicherheitsglas mit Angabe der Glasstärke in mm</p>	<p>Innen glasbündige Scharniere für eine leichte Reinigung der Oberfläche</p>	<p>Modellübersicht online</p>	



Elegante Scharniere mit Hebe-Senk-Funktion



Hochwertige Stabilisatoren



Elegante Griffe passend zum Design der Scharniere



Innen glasbündige Scharniere für leichte Reinigung und glatte Oberfläche

## ODER

Klare Linien, moderne Eleganz und hochqualitative Verarbeitung - die Serie ODER besticht durch ihr zeitloses Design. Sie verleiht Ihrem Bad einen einzigartigen Charakter, der sich jedem Einrichtungsstil und vielen Einbausituationen anpasst ohne dabei aufdringlich zu wirken oder aus der Mode zu kommen. Neben der Modellvielfalt überzeugt die Serie durch die Möglichkeit eines barrierefreien Aufbaus ohne Montage der Schwalleiste. Die Pendelprofile mit 180° Öffnungswinkel sowie Hebe-Senk-Mechanismus schonen die Dichtungen beim Öffnen und Schließen.

 <p><b>Smart Clean</b> BESCHICHTUNG INKLUSIVE</p>	 <p>ESG KLAR <b>6 mm</b></p>	 <p>ESG KLAR <b>8 mm</b></p>	 <p><b>180°</b></p>		
<p>Hydrophobe Glasbeschichtung inklusive</p>	<p>Sicherheitsglas mit Angabe der Glasstärke in mm</p>	<p>Pendelprofile mit 180° Öffnungswinkel</p>		<p>Barrierefreier Zugang bei Montage ohne Schwellenleiste</p>	<p>Modellübersicht online</p>



Verstellbereich bis zu 15 mm je Seite



Filigrane Drehprofile mit Hebe-Senk-Funktion



Elegante Griffe



Hochwertige Stabilisatoren



Innengriff mit Gummipuffer

Diese Serie verbindet moderne Technik mit perfekter Optik. Dezente und formschöne Laufschiene in Chromoptik mit zeichnen die ISAR Serie aus. Der angenehme Türgriff aus Messing betont diese Qualität und gibt der Duschkabine das gewisse Etwas. Maximale Stabilität und ein leichtgängiges Schiebehavior werden durch ein kugelgelagertes Rollensystem erreicht. Um die Reinigung der Schiebetüren zu erleichtern, können diese ausgehangen werden. Für barrierefreien Zugang ist Montage ohne Schwelle möglich.

**Smart Clean**  
BESCHICHTUNG INKLUSIVE

Hydrophobe Glasbeschichtung inklusive

ESG KLAR  
**6 mm**

Sicherheitsglas mit Angabe der Glasstärke in mm



Modellübersicht online



Elegante Griffe



Ausschwenkbare Türen für eine leichte Reinigung

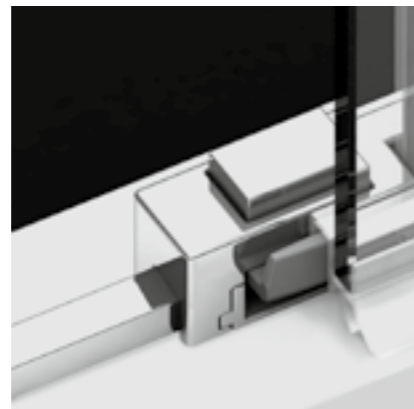

Dezente Führung für geräuschesloses Schieben

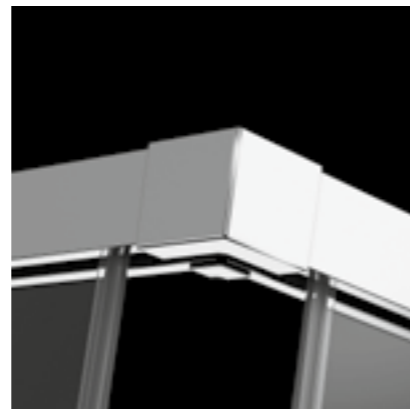

Dezente Laufschiene in Chromoptik

Diese Serie ist unschlagbar in diesem Preissegment und für Kunden: geeignet, die auf ein sehr gutes Preis-Leistungs-Verhältnis achten und trotzdem nicht auf zeitloses, pures und hochwertiges Design verzichten wollen. Die Serie NAAB lässt die Wahl zwischen der Montage auf Duschwanne oder einer barrierefreien Bodenmontage.

**Smart Clean**  
BESCHICHTUNG INKLUSIVE

Hydrophobe Glasbeschichtung inklusive

ESG KLAR  
**6 mm**

Sicherheitsglas mit Angabe der Glasstärke in mm

**180°**

Pendelprofile mit 180° Öffnungswinkel



Barrierefreier Zugang bei Montage ohne Schwellenleiste



Modellübersicht online



Eckige Griffe optional verfügbar



Hochwertige Stabilisatoren



Verstellbereich bis zu 10 mm je Seite

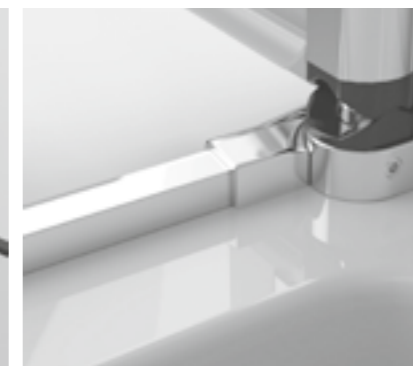

Filigrane Drehprofile mit Hebe-Senk-Funktion



Option auf einen zusätzlichen Griffs bei Drehfalttüren



## ALVIER

Das Badezimmer sollte genau auf unsere alltäglichen Bedürfnisse angepasst sein. Die Schiebetürenlösungen dieser Serie eignen sich für nahezu jede Einbausituation. Mit dem ausgeklügelten Rollensystem wird das tägliche Duschen zum Vergnügen. Die ergonomischen Griffe liegen gut in der Hand und lassen die Türen der Serie ALVIER spielend leicht öffnen und schließen. Die werkseitig aufgetragene, hydrophobe SmartClean-Beschichtung und die ausschwenkbaren Türen erleichtern die Reinigung.



Hydrophobe  
Glasbeschichtung  
inklusive



Sicherheitsglas  
mit Angabe der  
Glasstärke in mm



Modellübersicht  
online

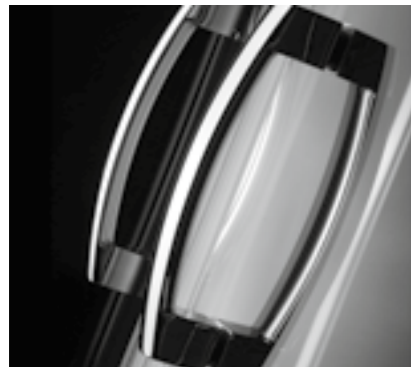

Ergonomisch geformte Griffe

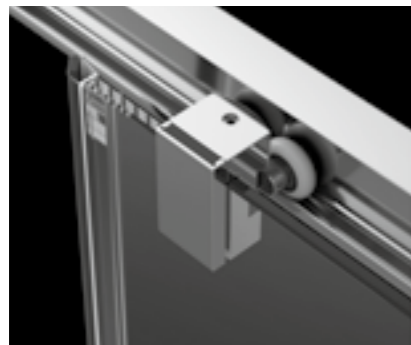

Leichtgängiges Rollensystem

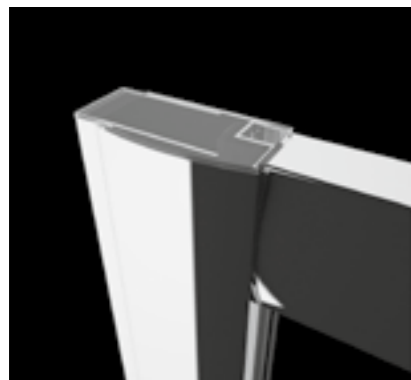

Obere Abdeckung der Wandprofile



Ausschwenkbare Türen  
für eine leichte Reinigung

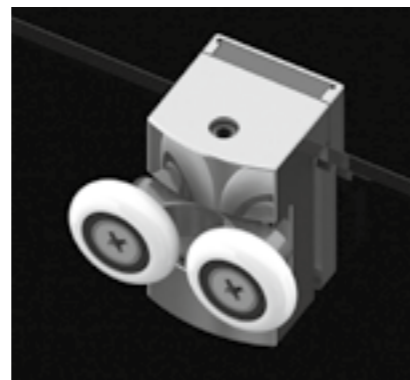

Verstellbare Rollen zur  
passgenauen Einstellung der Türen

## ALVIER PRO

Die zierlichere kleine Schwester der Serie ALVIER kombiniert klassisches Design, bewährte technische Lösungen und überlegene Funktionalität. Diese Merkmale bestimmen die Beliebtheit und Zeitlosigkeit der ALVIER PRO. Die Modelle mit dem 6 mm Einscheiben-Sicherheitsglas sind in den Farben Chromoptik und Schwarz erhältlich. Bei Bedarf kann ein Handtuchhalter montiert werden.

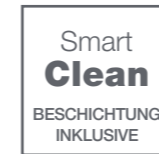

Hydrophobe  
Glasbeschichtung  
inklusive



Sicherheitsglas  
mit Angabe der  
Glasstärke in mm



Modellübersicht  
online



Obere Abdeckung der  
Wandprofile



Elegante Griffe

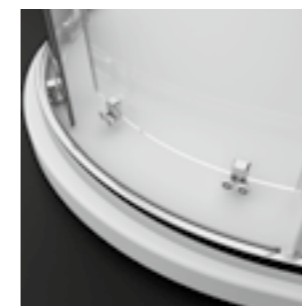

Ausschwenkbare Türen  
für eine leichte Reinigung

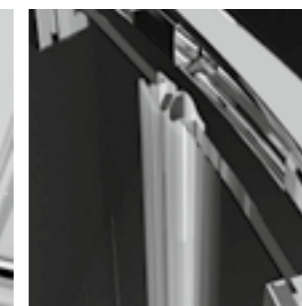

Starke Magnetdichtungen  
für einen guten Türschluss

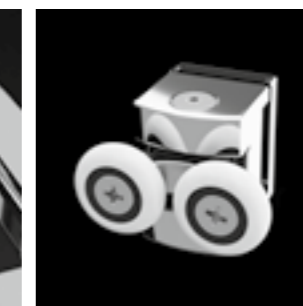

Verstellbare Rollen  
zur passgenauen  
Einstellung der Türen



Integrierter Dämpfer



# DUSCHKABINENFORMEN UND TÜRARTEN

Der Raum bestimmt den Typ der Duschart. Wer überwiegend badet, aber trotzdem nicht ganz auf eine Möglichkeit zum Duschen verzichten möchte, hat zwei Möglichkeiten. Entweder einen Badewannenaufsatz oder eine Kombination von Eckdusche und Badewanne. Aber selbst der kleinste Raum kann als Duschnische für ein großes Duschvergnügen genutzt werden. Walk-in-Duschen beanspruchen mehr Raum, bieten dementsprechend aber mehr Bewegungsfreiheit. Eckeinstiege gewähren eine große Einstiegsbreite und können bei einem barrierefreien Umbau in Frage kommen. Bei ausreichend Platz kann eine U-Duschkabine in Betracht gezogen werden. Drehfalttüren sind echte Raumwunder, da sie bei Bedarf zusammengefaltet werden können.



# WALK-IN



**WALK-IN 10 RAHMENLOS**  
Walk-in Nr. 1  
1 freistehende Trennwand



**WALK-IN 8 TEILGERAHMT**  
Walk-in Nr. 1  
mit Stabilisierungswinkel 90°  
1 Trennwand



**WALK-IN 10 TEILGERAHMT**  
Walk-in Nr. 2  
1 Trennwand

**WALK-IN 8 TEILGERAHMT**  
Walk-in Nr. 1  
1 Trennwand



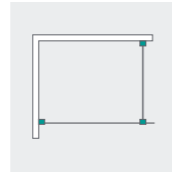

**WALK-IN 8**  
TEILGERAHMT  
Walk-in Nr. 2  
1 Trennwand  
mit Handtuchhalter

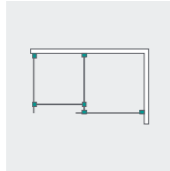

**WALK-IN 8**  
TEILGERAHMT  
Walk-in Nr. 3  
2 Trennwände



**WALK-IN 8**  
TEILGERAHMT  
Walk-in Nr. 4  
2 Trennwände

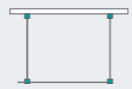

**NIESTE**  
RAHMENLOS  
Walk-in Nr. 1  
1 Trennwand mit  
1 beweglichem Seitenteil



**VISPA**  
RAHMENLOS  
Walk-in Nr. 1  
1 Trennwand

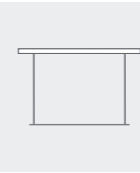





**VISPA  
RAHMENLOS**  
Walk-in Nr. 2  
1 freistehende Trennwand  
mit 2 Seitenteilen



**VISPA  
RAHMENLOS**  
Walk-in Nr. 4  
1 Trennwand  
mit 1 Seitenteil

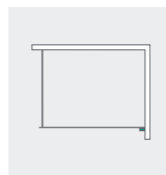
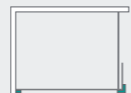

**VISPA  
RAHMENLOS**  
Walk-in Nr. 3  
1 Trennwand

**VISPA  
RAHMENLOS**  
Walk-in Nr. 5  
1 Trennwand  
mit 1 Seitewand

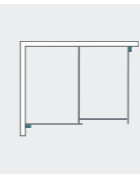

**VISPA  
RAHMENLOS**  
Walk-in Nr. 6  
1 Trennwand mit 1 Seitenteil  
und 1 Seitewand

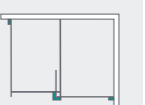

**VISPA  
RAHMENLOS**  
Walk-in Nr. 7  
1 Trennwand mit 1 Seitenteil  
und 1 Seitewand





**TRAVE RL**  
RAHMENLOS  
Walk-in Nr. 1  
1 Trennwand

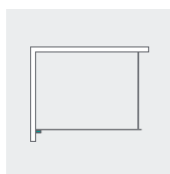

**VILS**  
TEILGERAHMT  
Walk-in  
1 Gleittür mit 1 Festteil



**ISEN**  
Walk-in  
1 Gleittür mit 1 Festteil  
mit Soft-Open & Soft-Close

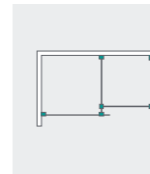
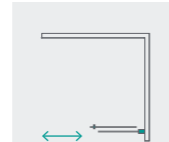

**TRAVE RL**  
RAHMENLOS  
Walk-in Nr. 2  
2 Trennwände  
(Raumlösung)



**ODER**  
TEILGERAHMT  
Walk-in Nr. 1  
1 Trennwand



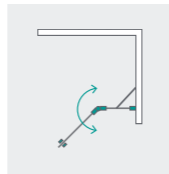

**ODER  
TEILGERAHLT**  
Walk-in Nr. 2  
1 Pendeltrennwand  
mit 1 Festteil

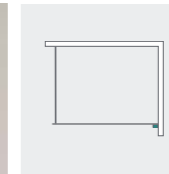

**NAAB  
TEILGERAHLT**  
Walk-in Nr. 1  
1 Trennwand

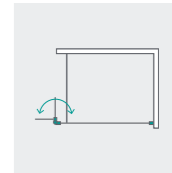

**NAAB  
TEILGERAHLT**  
Walk-in Nr. 2  
1 Trennwand  
mit beweglichem Flügel



**ODER  
TEILGERAHLT**  
Walk-in Nr. 3  
1 Falttrennwand

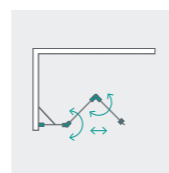
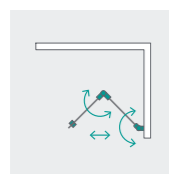

**ODER  
TEILGERAHLT**  
Walk-in Nr. 4  
1 Falttrennwand  
mit 1 Festteil



# ECKDUSCHEN / PENDELTÜR

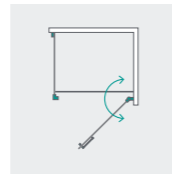

**NIESTE  
RAHMENLOS**  
Eckdusche Nr. 1  
1 Pendeltür mit 1 Seitenwand

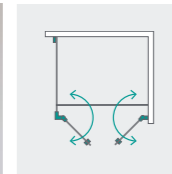

**NIESTE  
RAHMENLOS**  
Eckdusche Nr. 5  
2 Pendeltüren  
mit 1 Seitenwand

**NIESTE  
RAHMENLOS**  
Eckdusche Nr. 2  
1 Pendeltür mit 1 Festteil  
und 1 Seitenwand

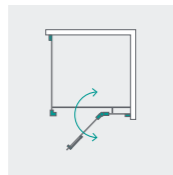

**NIESTE  
RAHMENLOS**  
Eckdusche Nr. 3  
1 Pendeltür  
mit 1 Seitenteil  
und 1 Seitenwand

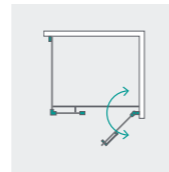

**NIESTE  
RAHMENLOS**  
Eckdusche Nr. 6  
1 Pendeltür mit 1 Seitenteil  
und 1 Seitenwand

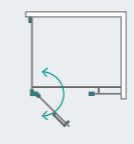

**ODER  
TEILGERAHMT**  
Eckdusche Nr. 1  
1 Pendeltür  
mit 1 Seitenwand

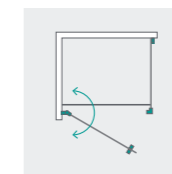



**ODER  
TEILGERAHLT**  
Eckdusche Nr. 4  
1 Pendeltür  
mit 1 Seitenteil  
und 1 Seitenwand

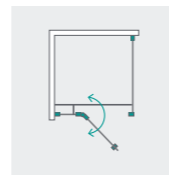
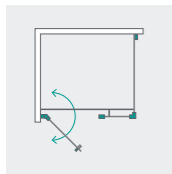

**ODER  
TEILGERAHLT**  
Eckdusche Nr. 2  
1 Pendeltür  
mit 1 Festteil  
und 1 Seitenwand

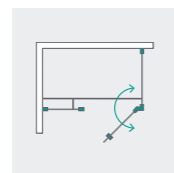

**ODER  
TEILGERAHLT**  
Eckdusche Nr. 5  
1 Pendeltür  
mit 1 Seitenteil  
und 1 Seitenwand

**ODER  
TEILGERAHLT**  
Eckdusche Nr. 6  
2 Pendeltüren  
mit 1 Seitenwand

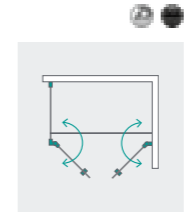

**NAAB  
TEILGERAHLT**  
Eckdusche Nr. 1  
1 Pendeltür mit 1 Seitenwand

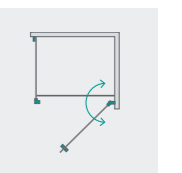

**NAAB  
TEILGERAHLT**  
Eckdusche Nr. 2  
1 Pendeltür mit 1 Festteil  
und 1 Seitenwand

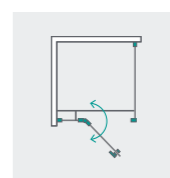



**NAAB**  
TEILGERAHMT  
Eckdusche Nr. 4  
1 Pendeltür  
mit 1 Seitenteil  
und 1 Seitenwand

**NAAB**  
TEILGERAHMT  
Eckdusche Nr. 5  
1 Pendeltür mit 1 Seitenteil  
und 1 Seitenwand

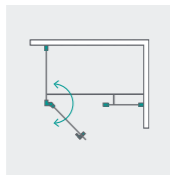

**NAAB**  
TEILGERAHMT  
Eckdusche Nr. 6  
2 Pendeltüren  
mit 1 Seitenwand

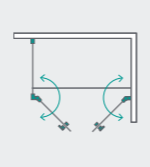

## ECKDUSCHEN / DREHTÜR

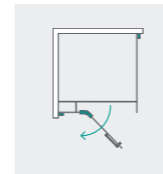

**VISPA**  
RAHMENLOS  
Eckdusche  
1 Drehtür  
mit 1 Festteil  
und 1 Seitenwand



**BLIES**  
TEILGERAHMT  
Eckdusche Nr.1  
1 Drehtür  
mit 1 Festteil  
und 1 Seitenwand

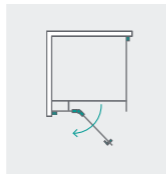

**TRAVE**  
TEILGERAHMT  
Eckdusche Nr.1  
1 Drehtür mit 1 Festteil  
und 1 Seitenwand



**TRAVE RL**  
RAHMENLOS  
Eckdusche Nr. 1  
1 Drehtür  
mit 1 Festteil  
und 1 Seitenwand

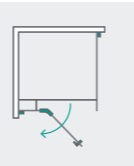

**ODER**  
TEILGERAHMT  
Eckdusche Nr. 3  
1 Drehfalttür und 1 Seitenwand

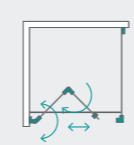
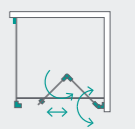

**NAAB**  
TEILGERAHMT  
Eckdusche Nr. 3  
1 Drehfalttür mit 1 Seitenwand

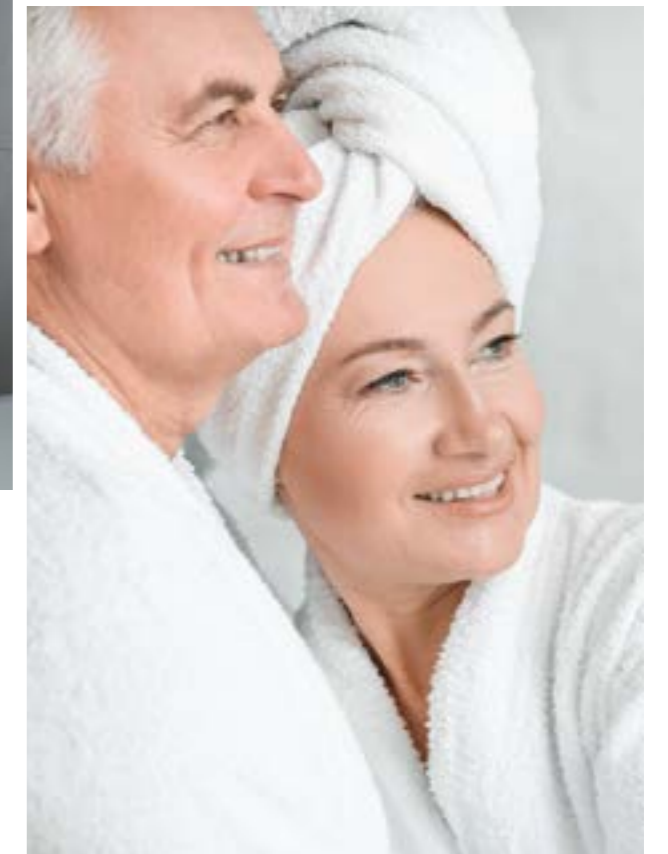

## ECKDUSCHEN / DREHFALTTÜR



**NIESTE**  
RAHMENLOS  
Eckdusche Nr. 4  
1 Drehfalttür  
mit 1 Seitenwand



**BLIES**  
TEILGERAHMT  
Eckdusche Nr. 2  
1 Drehfalttür  
mit 1 Seitenwand

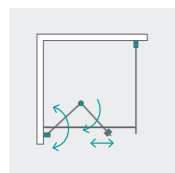

**TRAVE**  
TEILGERAHMT  
Eckdusche Nr. 2  
1 Drehfalttür  
und 1 Seitenwand



## ECKDUSCHEN / GLEITTÜR

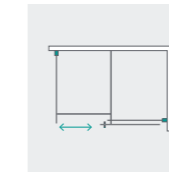

**VILS**  
TEILGERAHMT  
Eckdusche  
1 Gleittür  
mit 1 Festteil  
und 1 Seitenwand



**ISEN**  
TEILGERAHMT  
Eckdusche  
1 Gleittür  
mit 1 Festteil  
und 1 Seitenwand

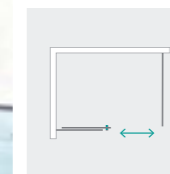

**ISAR**  
TEILGERAHMT  
Eckdusche Nr. 1  
1 Gleittür mit 1 Festteil  
und 1 Seitenwand



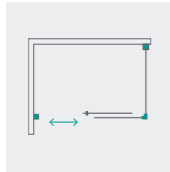

**ISAR  
TEILGERAHMT**  
Eckdusche Nr. 2  
1 Gleittür mit 1 Festteil  
und 1 Seitenwand



**ALVIER PRO  
GERAHMT**  
Eckdusche Nr. 1  
1 Gleittür mit 1 Festteil  
und 1 Seitenwand

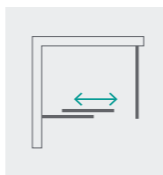

NEU

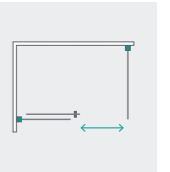

**ALVIER  
GERAHMT**  
Eckdusche Nr. 1  
1 Gleittür  
mit 1 Festteil  
und 1 Seitenwand



**ALVIER  
GERAHMT**  
Eckdusche Nr. 2  
2 Gleittüren mit  
2 Festteilen und  
1 Seitenwand

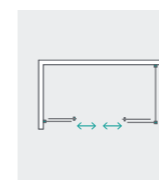

**ALVIER  
GERAHMT**  
Eckdusche Nr. 3  
1 Gleittür und 1 Seitenwand

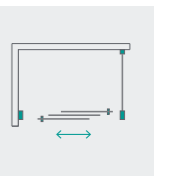

# ECKEINSTIEGE / PENDELTÜR

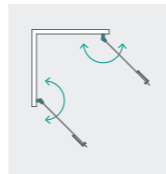

**NIESTE  
RAHMENLOS**  
Eckeinstieg Nr. 1  
2 Pendeltüren

**ODER  
TEILGERAHLT**  
Eckeinstieg Nr. 3  
2 Pendeltüren

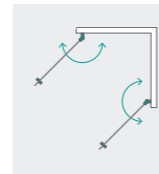

**ODER  
TEILGERAHLT**  
Eckeinstieg Nr. 4  
2 geteilte  
Drehfalttüren

**NIESTE  
RAHMENLOS**  
Eckeinstieg Nr. 2  
2 Pendeltüren mit 2 Festteilen

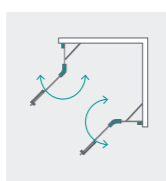

**ODER  
TEILGERAHLT**  
Eckeinstieg Nr. 1  
2 Pendeltüren mit 2 Festteilen

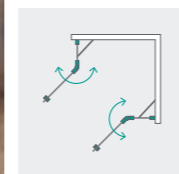

NEU



## GEWINNER DES ZVSHK-AWARDS 2023

Der Zentralverband Sanitär Heizung Klima (ZVSHK) hat die Duschkabine ODER Eckeinstieg Nr. 4 im Rahmen des Produktwettbewerbs „Badkomfort für Generationen“ ausgezeichnet.

Die Jury überzeugten vor allem die zwei horizontal geteilte Drehfalttüren. Die Dusche kann je nach Bedarf entweder komplett oder nur im oberen Bereich geöffnet werden und ermöglicht der begleitenden Person, Hilfestellung beim Duschen zu leisten.



**NAAB  
TEILGERAHMT**  
EckEinstieg Nr. 4  
2 geteilte Pendeltüren

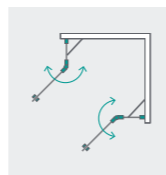
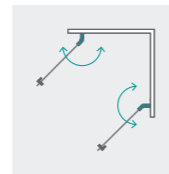

**NAAB  
TEILGERAHMT**  
EckEinstieg Nr. 1  
2 Pendeltüren mit 2 Festteilen

**NAAB  
TEILGERAHMT**  
EckEinstieg Nr. 3  
2 Pendeltüren

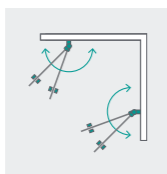

## ECKEINSTIEGE / DREHTÜREN

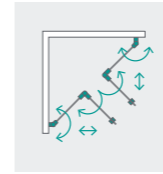

**NIESTE  
RAHMENLOS**  
EckEinstieg Nr. 3  
2 Drehfalttüren



**VISPA  
RAHMENLOS**  
EckEinstieg  
2 Drehtüren mit 2 Festteilen

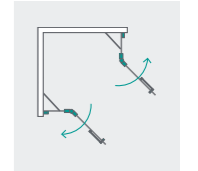

**BLIES  
TEILGERAHMT**  
EckEinstieg Nr. 1  
2 Drehtüren mit 2 Festteilen

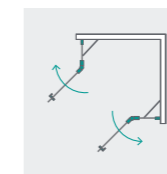

## ECKEINSTIEGE / DREHFALTTÜREN

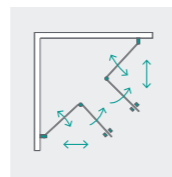

**BLIES**  
TEILGERAHMT  
EckEinstieg Nr. 2  
2 Drehfalttüren

**TRAVE**  
TEILGERAHMT  
EckEinstieg Nr. 1  
2 Drehtüren  
mit 2 Festteilen

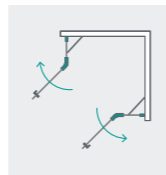

**TRAVE RL**  
RAHMENLOS  
EckEinstieg Nr. 1  
2 Drehtüren mit 2 Festteilen

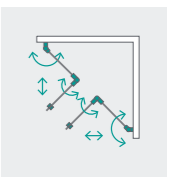

**ODER**  
TEILGERAHMT  
EckEinstieg Nr. 2  
2 Drehfalttüren

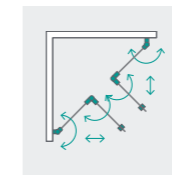

**NAAB**  
TEILGERAHMT  
EckEinstieg Nr. 2  
2 Drehfalttüren

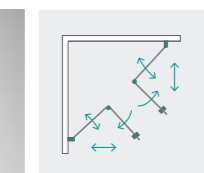

**TRAVE**  
TEILGERAHMT  
EckEinstieg Nr. 2  
2 Drehfalttüren

## ECKEINSTIEGE / TÜRKOMBINATIONEN

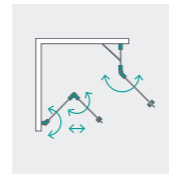

**ODER  
TEILGERAHLT**  
EckEinstieg Kombination Nr. 1  
1 Pendeltür mit 1 Festteil + 1 Drehfalttür



**ODER  
TEILGERAHLT**  
EckEinstieg Kombination Nr. 2  
1 Pendeltür + 1 Drehfalttür

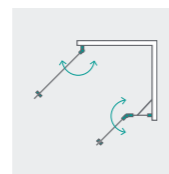

**ODER  
TEILGERAHLT**  
EckEinstieg Kombination Nr. 3  
1 Pendeltür + 1 Pendeltür mit 1 Festteil

## ECKEINSTIEGE / GLEITTÜREN

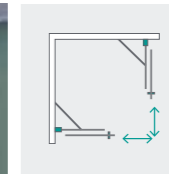

**VILS  
TEILGERAHLT**  
EckEinstieg  
2 Gleittüren mit 2 Festteilen

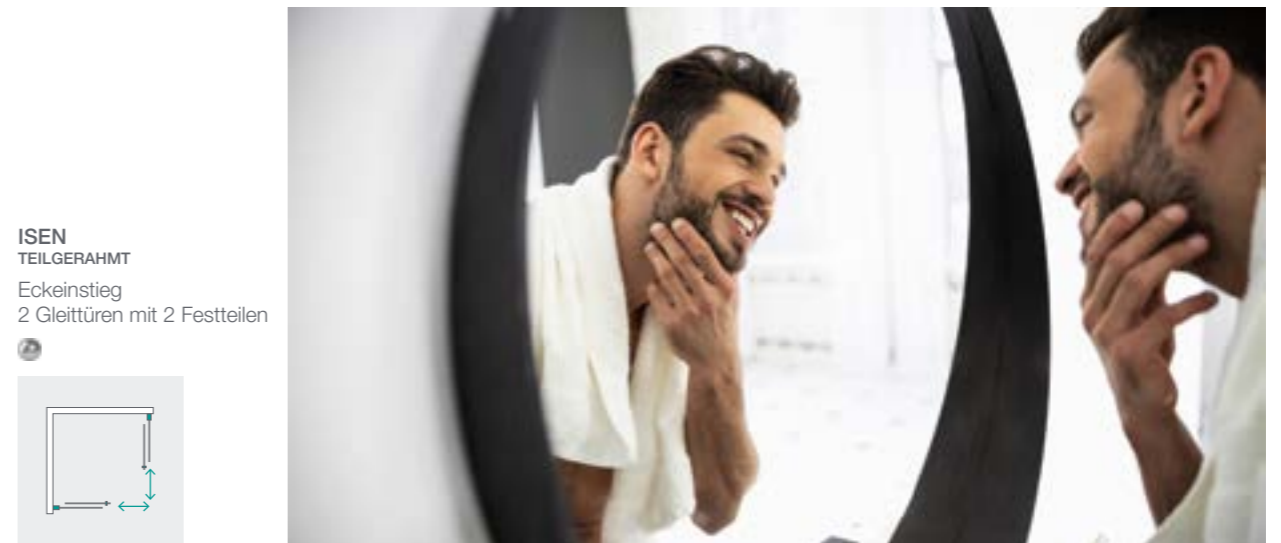

**ISEN  
TEILGERAHLT**  
EckEinstieg  
2 Gleittüren mit 2 Festteilen

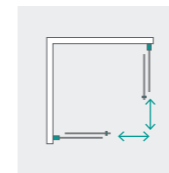

**ISAR**  
TEILGERAHMT  
Eckeinstieg  
2 Gleittüren mit 2 Festteilen

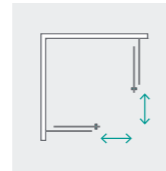
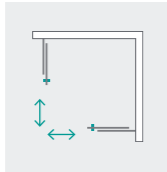

**ALVIER**  
GERAHMT  
Eckeinstieg  
2 Gleittüren mit 2 Festteilen

**ALVIER PRO**  
GERAHMT  
2 Gleittüren mit 2 Festteilen

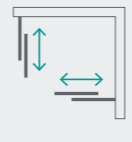

NEU



## FÜNFECKDUSCHEN / PENDELTÜR / DREHTÜR

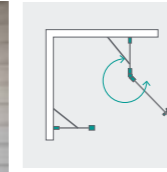

**ODER**  
TEILGERAHMT  
Fünfeckdusche Nr. 1  
1 Pendeltür mit 1 Festteil  
und 1 Seitenteil

**ODER**  
TEILGERAHMT  
Fünfeckdusche Nr. 2  
2 Pendeltüren mit 2 Festteilen

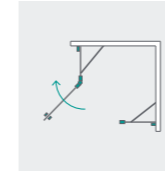
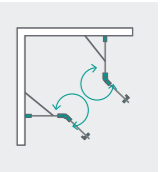

**TRAVE**  
TEILGERAHMT  
Fünfeckdusche  
1 Drehtür mit 1 Festteil  
und 1 Seitenteil



**TRAVE RL**  
RAHMENLOS  
Fünfeckdusche  
1 Drehtür mit 1 Festteil  
und 1 Seitenteil

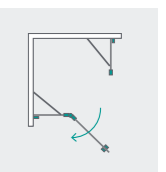

## RUNDDUSCHEN / PENDELTÜR



**ODER  
TEILGERAHMT**  
Runddusche Nr. 1  
2 Pendeltüren  
mit 2 Festteilen

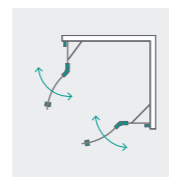
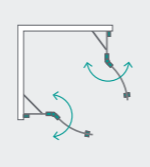

**NAAB  
TEILGERAHMT**  
Runddusche Nr. 1  
2 Pendeltüren mit 2 Festteilen



## RUNDDUSCHEN / DREHTÜR

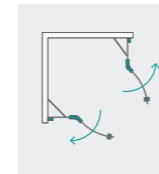

**VISPA  
RAHMENLOS**  
Runddusche  
2 Drehtüren mit  
2 Festteilen



**BLIES  
TEILGERAHMT**  
Runddusche  
2 Drehtüren  
mit 2 Festteilen

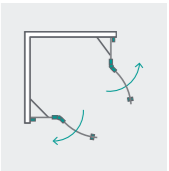

**TRAVE  
TEILGERAHMT**  
Runddusche  
2 Drehtüren  
mit 2 Festteilen

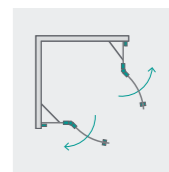

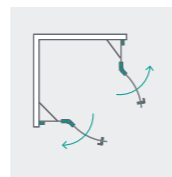

**TRAVE RL**  
RAHMENLOS  
Runddusche  
2 Drehtüren  
mit 2 Festteilen



**ALVIER**  
GERAHMT  
Runddusche  
2 Gleittüren  
mit 2 Festteilen

**ALVIER PRO**  
GERAHMT  
Runddusche Nr. 1  
2 Gleittüren mit 2 Festteilen

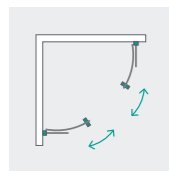

NEU

## U-DUSCHKABINEN / PENDELTÜR

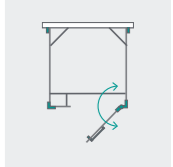

**NIESTE**  
RAHMENLOS  
U-Duschkabine Nr. 2  
1 Pendeltür mit 1 Seitenteil  
und 2 Seitenwänden

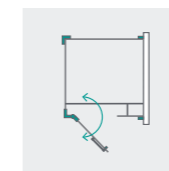

**NIESTE**  
RAHMENLOS  
U-Duschkabine Nr. 3  
1 Pendeltür mit 1 Seitenteil  
und 2 Seitenwänden





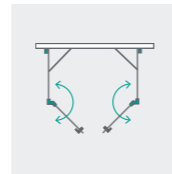

**NIESTE**  
RAHMENLOS  
U-Duschkabine Nr. 1  
2 Pendeltüren  
mit 2 Seitenwänden

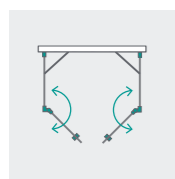

**ODER**  
TEILGERAHMT  
U-Duschkabine Nr. 1  
2 Pendeltüren mit 2 Seitenwänden

**NAAB**  
TEILGERAHMT  
U-Duschkabine Nr. 1  
2 Pendeltüren  
mit 2 Seitenwänden

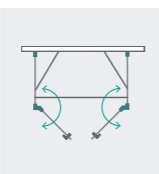

## U-DUSCHKABINEN / DREHTÜR

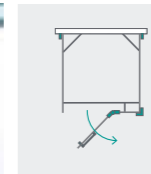

**VISPA**  
RAHMENLOS  
U-Duschkabine Nr. 1  
1 Drehtür mit 1 Festteil  
und 2 Seitenwänden



**VISPA**  
RAHMENLOS  
U-Duschkabine Nr. 2  
1 Drehtür mit 1 Festteil  
und 2 Seitenwänden

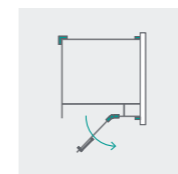

## U-DUSCHKABINEN / KLAPPTÜR

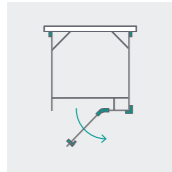

**BLIES**  
TEILGERAHMT  
U-Duschkabine  
1 Drehtür mit 1 Festteil  
und 2 Seitenwänden

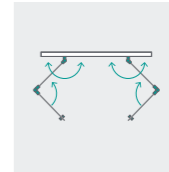

**NAAB**  
TEILGERAHMT  
U-Duschkabine Nr. 2  
2 Klapptüren  
mit 2 klappbaren  
Seitenwänden

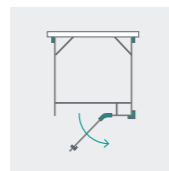

**TRAVE**  
TEILGERAHMT  
U-Duschkabine  
1 Drehtür mit 1 Festteil  
und 2 Seitenwänden

**TRAVE RL**  
RAHMENLOS  
U-Duschkabine  
1 Drehtür mit 1 Festteil  
und 2 Seitenwänden

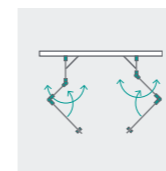
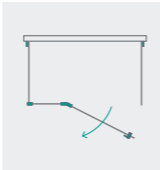

**NAAB**  
TEILGERAHMT  
U-Duschkabine Nr. 3  
2 Klapptüren mit 2 beweglichen  
Seitenwänden an Festteilen



## U-DUSCHKABINEN / GLEITTÜR

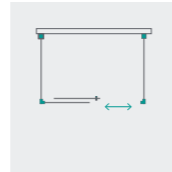

**ISAR**  
U-Duschkabine  
1 Gleittür mit 1 Festteil  
und 2 Seitenwänden

**ISEN**  
U-Duschkabine  
1 Gleittür mit 1 Festteil  
und 2 Seitenwänden  
mit Soft-Open & Soft-Close

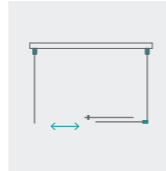

## HALBRUNDDUSCHEN / GLEITTÜREN

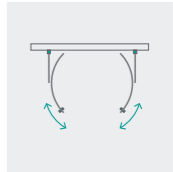

**ALVIER  
GERAHMT**  
Halbrunddusche  
2 Gleittüren mit 2 Festteilen



# NISCHENLÖSUNGEN / PENDELTÜR

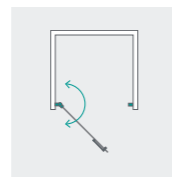

**NIESTE  
RAHMENLOS**  
Nischenlösung Nr. 1  
1 Pendeltür



**NIESTE  
RAHMENLOS**  
Nischenlösung Nr. 2  
1 Pendeltür mit 1 Festteil

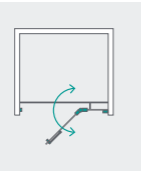

**NIESTE  
RAHMENLOS**  
Nischenlösung Nr. 3  
1 Pendeltür  
mit 1 Seitenteil

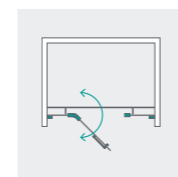
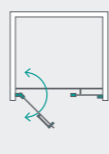

**NIESTE  
RAHMENLOS**  
Nischenlösung Nr. 4  
1 Pendeltür mit 1 Festteil  
und 1 Seitenteil



**NIESTE  
RAHMENLOS**  
Nischenlösung Nr. 5  
2 Pendeltüren

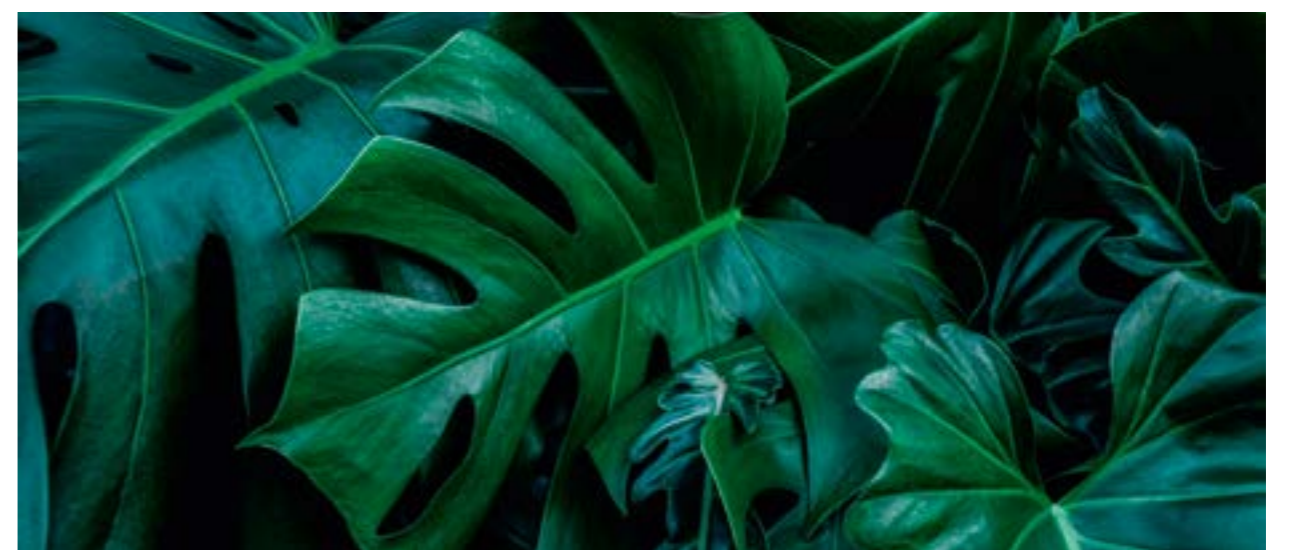
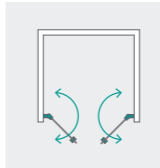



ODER  
TEILGERAHMT  
Nischenlösung Nr. 2  
2 Pendeltüren



ODER  
TEILGERAHMT  
Nischenlösung Nr. 3  
1 Pendeltür



ODER  
TEILGERAHMT  
Nischenlösung Nr. 4  
1 Pendeltür mit 1 Festteil



ODER  
TEILGERAHMT  
Nischenlösung Nr. 5  
1 Pendeltür mit Seitenteil

ODER  
TEILGERAHMT  
Nischenlösung Nr. 6  
1 Pendeltür mit 1 Festteil  
und 1 Seitenteil



ODER  
TEILGERAHMT  
Nischenlösung Nr. 7  
2 Pendeltüren mit 2 Festteilen

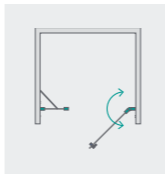

**NAAB  
TEILGERAHMT**  
Nischenlösung Nr. 5  
1 Pendeltür mit 1 Seitenteil



**NAAB  
TEILGERAHMT**  
Nischenlösung Nr. 6  
1 Pendeltür mit 1 Festteil  
und 1 Seitenteil

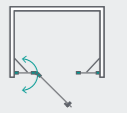

**NAAB  
TEILGERAHMT**  
Nischenlösung Nr. 7  
2 Pendeltüren mit 2 Festteilen

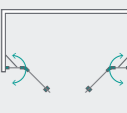

**NAAB  
TEILGERAHMT**  
Nischenlösung Nr. 3  
1 Pendeltür

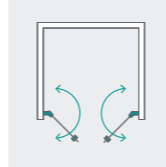
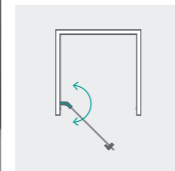

**NAAB  
TEILGERAHMT**  
Nischenlösung Nr. 2  
2 Pendeltüren



**NAAB  
TEILGERAHMT**  
Nischenlösung Nr. 4  
1 Pendeltür mit 1 Festteil

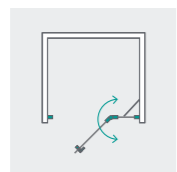



**VISPA**  
RAHMENLOS  
Nischenlösung  
1 Drehtür mit 1 Festteil

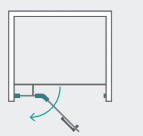

**BLIES**  
TEILGERAHMT  
Nischenlösung Nr. 1  
1 Drehtür mit 1 Festteil





**BLIES**  
TEILGERAHMT  
Nischenlösung Nr. 2  
1 Drehtür mit 1 Festteil  
und 1 Seitenteil



**TRAVE**  
TEILGERAHMT  
Nischenlösung Nr. 1  
1 Drehtür mit 1 Festteil



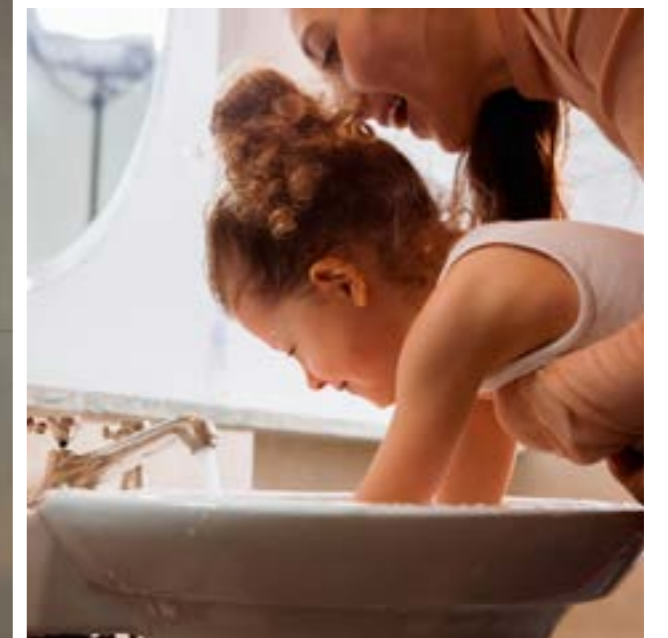

**TRAVE**  
TEILGERAHMT  
Nischenlösung Nr. 2  
1 Drehtür mit 1 Festteil  
und 1 Seitenteil

# NISCHENLÖSUNGEN / DREHFALTTÜR



**TRAVE RL  
RAHMENLOS**  
(VERSION MIT DICHTUNGSPROFIL)  
Nischenlösung Nr. 1  
1 Drehtür mit 1 Festteil

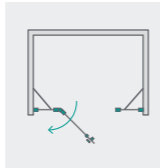
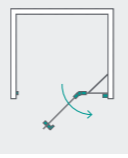

**TRAVE RL  
RAHMENLOS**  
Nischenlösung Nr. 2  
1 Drehtür mit 1 Festteil  
und 1 Seitenteil

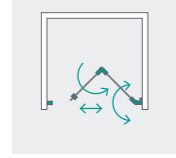

**NIESTE  
RAHMENLOS**  
Nischenlösung Nr. 6  
1 Drehfalttür

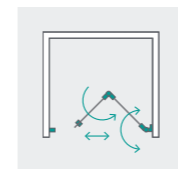

**BLIES  
TEILGERAHMT**  
Nischenlösung Nr. 3  
1 Drehfalttür

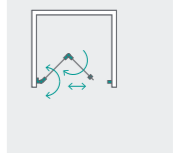

**TRAVE  
TEILGERAHMT**  
Nischenlösung Nr. 3  
1 Drehfalttür





**ODER  
TEILGERAHLT**  
Nischenlösung Nr. 1  
1 Drehfalttür

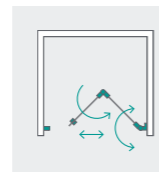
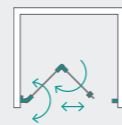

**NAAB  
TEILGERAHLT**  
Nischenlösung Nr. 1  
1 Drehfalttür



## NISCHENLÖSUNGEN / GLEITTÜR

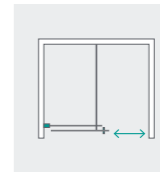

**VILS  
TEILGERAHLT**  
Nischenlösung Nr. 1  
1 Gleittür mit 1 Festteil

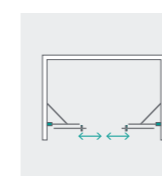

**VILS  
TEILGERAHLT**  
Nischenlösung Nr. 2  
2 Gleittüren  
mit 2 Festteilen



**ISEN  
TEILGERAHLT**  
Nischenlösung Nr. 1  
1 Gleittür mit 1 Festteil

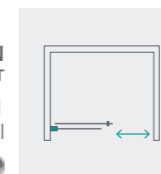

**ISEN**  
TEILGERAHMT  
Nischenlösung Nr. 2  
2 Gleittüren mit 2 Festteilen

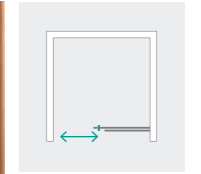
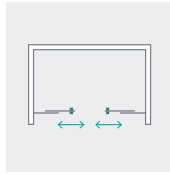

**ISAR**  
TEILGERAHMT  
Nischenlösung Nr. 1  
1 Gleittür mit 1 Festteil



**ISAR**  
TEILGERAHMT  
Nischenlösung Nr. 2  
2 Gleittüren mit 2 Festteilen

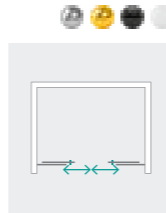

**ALVIER**  
GERAHMT  
Nischenlösung Nr. 2  
2 Gleittüren mit 2 Festteilen

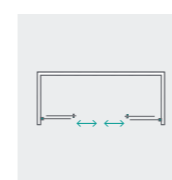

**ALVIER**  
GERAHMT  
Nischenlösung Nr. 1  
1 Gleittür mit 1 Festteil

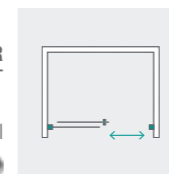

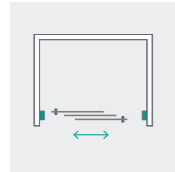

**ALVIER  
GERAHMT**  
Nischenlösung Nr. 3  
1 Gleittür



**ALVIER PRO  
GERAHMT**  
Nischenlösung Nr. 1  
1 Gleittür mit 1 Festteil

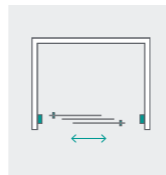

NEU

## BADEWANNENAUFsätze

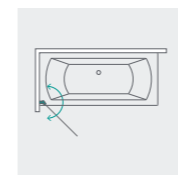

**NIESTE  
RAHMENLOS**  
Badewannenaufsatz Nr. 1  
1 Badewannenaufsatz 1-teilig



**NIESTE  
RAHMENLOS**  
Badewannenaufsatz Nr. 2  
1 Badewannenaufsatz 2-teilig

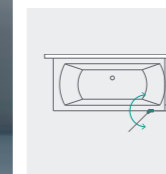
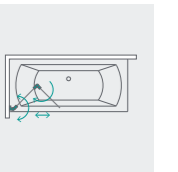

**NIESTE  
RAHMENLOS**  
Badewannenaufsatz Nr. 3  
1 Tür und 1 Seitenwand mit 1 Festteil

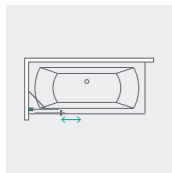

**VILS**  
TEILGERAHLT  
Badewannenaufsatz  
1 Badewannentrennwand 2-teilig

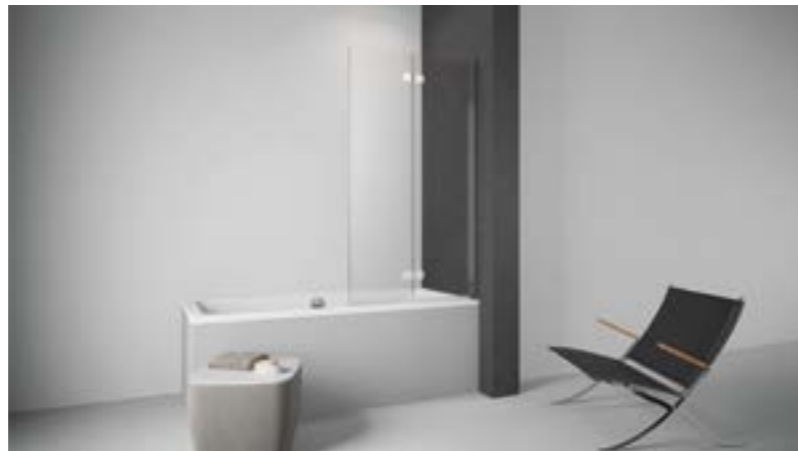

**BLIES**  
TEILGERAHLT

Badewannenaufsatz  
1 Badewannentrennwand 2-teilig

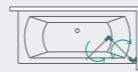

**TRAVE**  
TEILGERAHLT  
Badewannenaufsatz  
1 Badewannentrennwand 2-teilig

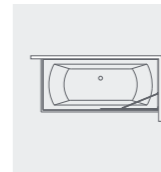

**TRAVE RL**  
RAHMENLOS  
Badewannenaufsatz Nr. 1  
1 Badewannentrennwand 1-teilig

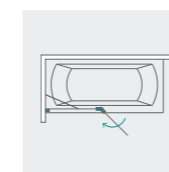

**TRAVE RL**  
RAHMENLOS  
Badewannenaufsatz Nr. 2  
1 Badewannentrennwand 2-teilig





**ODER  
TEILGERAHLT**  
Badewannenaufsatz  
1 Badewannentrennwand 1-teilig



**ODER  
TEILGERAHLT**  
Badewannenaufsatz  
1 Badewannentrennwand  
2-teilig mit Pendelement

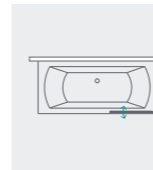

**ODER  
TEILGERAHLT**  
Badewannenaufsatz  
1 Badewannentrennwand 2-teilig

**NAAB  
TEILGERAHLT**  
Badewannenaufsatz Nr. 1  
1 Badewannentrennwand 1-teilig



**NAAB  
TEILGERAHLT**  
Badewannenaufsatz Nr. 2  
1 Badewannentrennwand 2-teilig

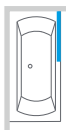

**NAAB  
TEILGERAHLT**  
Badewannenaufsatz Nr. 3  
1 Badewannentrennwand 2-teilig  
mit Badewannenseitenwand

# SONDERMASS – So individuell wie Sie!

Passen Sie Ihre Duschkabine nach Ihren Wünschen und Bedürfnissen an. Jedes Bad ist anders und nicht immer gibt es eine geeignete Standardlösung für einen Raum. Kein Wunsch soll unerfüllt bleiben. Entwerfen Sie mit PUK Duschkabinen das Badezimmer Ihrer Träume!



## 1. VERBREITERUNGSPROFILE

Serienabhängig können + 20 mm und + 40 mm Verbreiterungsprofile bestellt werden, um auf Standardkabinen zurückgreifen zu können und auf Sondermaß zu verzichten.

## 2. FARBVARIANTEN FÜR PROFILE

Verfügbar für ausgewählte Modelle (siehe Seite 15-76).

## 3. HANDTUCHHALTER

Mit dem Halter ist das Handtuch immer in Reichweite. Nur für ausgewählte Modelle verfügbar (siehe Seite 164).

## 4. ANFERTIGUNGEN NACH MASS

Individuelle Ausschnitte, Schrägschnitte, besondere Maße sind umsetzbar.

## 5. MINERALGUSSWANNEN MIT ZUSCHNITTMÖGLICHKEIT

Die Duschwannen TEOS und KYNTOS können zugeschnitten werden. Es sind viele Farben verfügbar (siehe Seite 167-172).

## 6. LASERGRAVUR UND DIGITALDRUCK AUF GLAS

Bringen Sie Ihr Wunschmotiv auf das Duschglas (siehe Seite 2-13).

## 7. STABILISATOREN

Möglichkeit, die Stabilisatorenart zu ändern.

## 8. INNENWINKELN

Für Produkte der Serien NIESTE und VISPA ist es möglich, Innenwinkel zu bestellen. Bei der Serie TRAVE RL werden diese standardmäßig montiert.

## 9. GRIFFWECHSEL

Standardgriffe können glasstärkenabhängig ausgewechselt werden und für Drehfalttüren gibt es die Möglichkeit einen zusätzlichen Griff anzubringen (siehe Seite 160, 162-163).

## 10. SONDERGLÄSER

Sonderglasoptionen stehen für Produkte in Standardmaßen als auch Sonderanfertigungen zur Verfügung (siehe Seite 166).

## 11. MIT ODER OHNE SCHWALLELEISTE

Für die Montage direkt auf dem Boden ist es möglich, die Duschtrennung auch ohne Schwalleleiste einzubauen



**WALK-IN 8 NR. 1**  
Schwarz mit Sonderglas  
Master-Soft



**WALK-IN 8 NR. 1**  
Gold mit Sonderglas Visiosun



**WALK-IN 10 NR. 2**  
Schwarz in Sonderhöhe bis 3 m  
(auch in Chromoptik möglich)



**TRAVE RL**  
Eckdusche Nr. 1 mit Dichtungsprofil  
Kombination von Farben



**WALK-IN**  
6/8 mm  
mit Teleskopstütze



**NAAB**  
Nischenlösung Nr. 5  
mit Schrägschnitt

**ISAR**  
Eckdusche  
mit Seitenwand  
mit Ausschnitt  
für Vormauerung



**NIESTE**  
Nischenlösung Nr. 5  
als Sonderlösung mit  
zusätzlichem Festteil

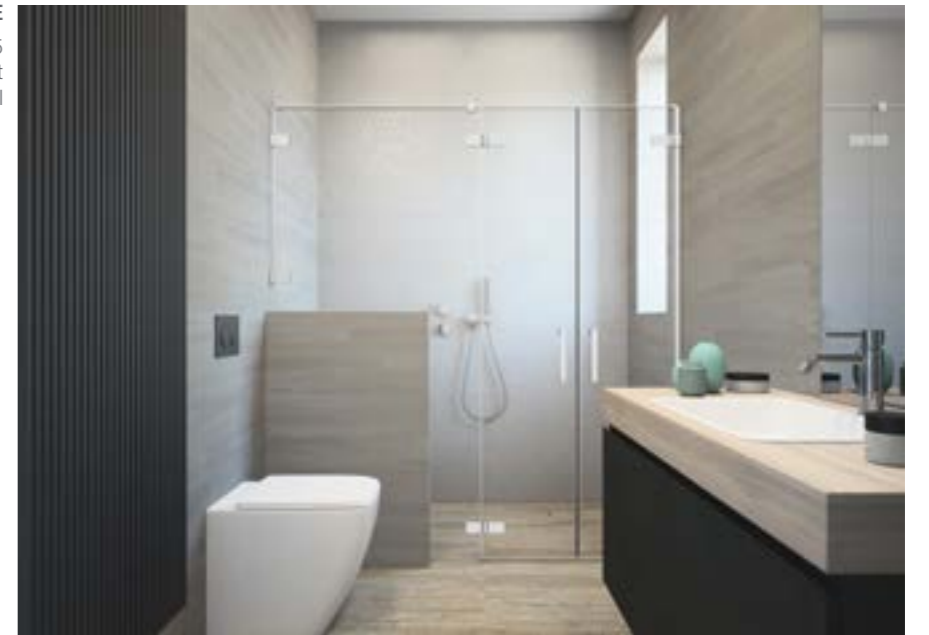

**NAAB**  
Eckdusche Nr. 1  
mit verstelltem  
Schließwinkel

**NIESTE**  
Eckdusche Nr. 3 mit  
verkürzter Seitenwand  
auf Vormauerung mit  
Spiegelglas





**TRAVE**  
Eckdusche Nr. 1 mit verkürzter Seitenwand auf Vormauerung



**NIESTE**  
Eckdusche Nr. 3 unter Dachschräge und mit Ausschnitt für Sitzbank

**INTIMSTREIFEN MIT VERLAUF**  
Standard 1300 mm oder nach Wunsch bis 1600 mm breit



U-Duschkabine als **SONDERLÖSUNG SERIE ISEN**



Geräumige Eckdusche als **SONDERLÖSUNG SERIE NAAB**



**SONDERLÖSUNG SERIE NAAB**  
wegen Größe als behindertengerechte Duschkabine möglich



**SONDERLÖSUNG**  
Eckdusche mit seitlicher Montage der Seitenwand





# RAUMTRENNER

Basierend auf unseren Erfahrungen im Bereich Dusch- und Badewannenabtrennung entwickeln wir auch Konstruktionen mit anderen Funktionen im Innenausbau. Im Rahmen des Sondermaß-Programms bieten wir die Möglichkeit, die Abtrennung individuell an Räumlichkeiten anzupassen. Unsere kompetenten und erfahrenen Außendienstmitarbeiter:innen und Servicetechniker unterstützen Sie dabei, den verfügbaren Raum optimal zu nutzen, die Glasabtrennung individuell anzufertigen und selbst die ausgefallensten Innenraumgestaltungen zu realisieren.



**RAUMTRENNER**  
ODER Nischenlösung Nr. 7  
Schwarz Loft-Look Glasdekor Sprossen



**GERÄTEABDECKUNG**  
NAAB Nischenlösung Nr. 3  
mit satiniertem Glas



**RAUMTRENNER**  
WALK-IN 10 XL Schwarz  
mit Gravur BUCHSTABEN

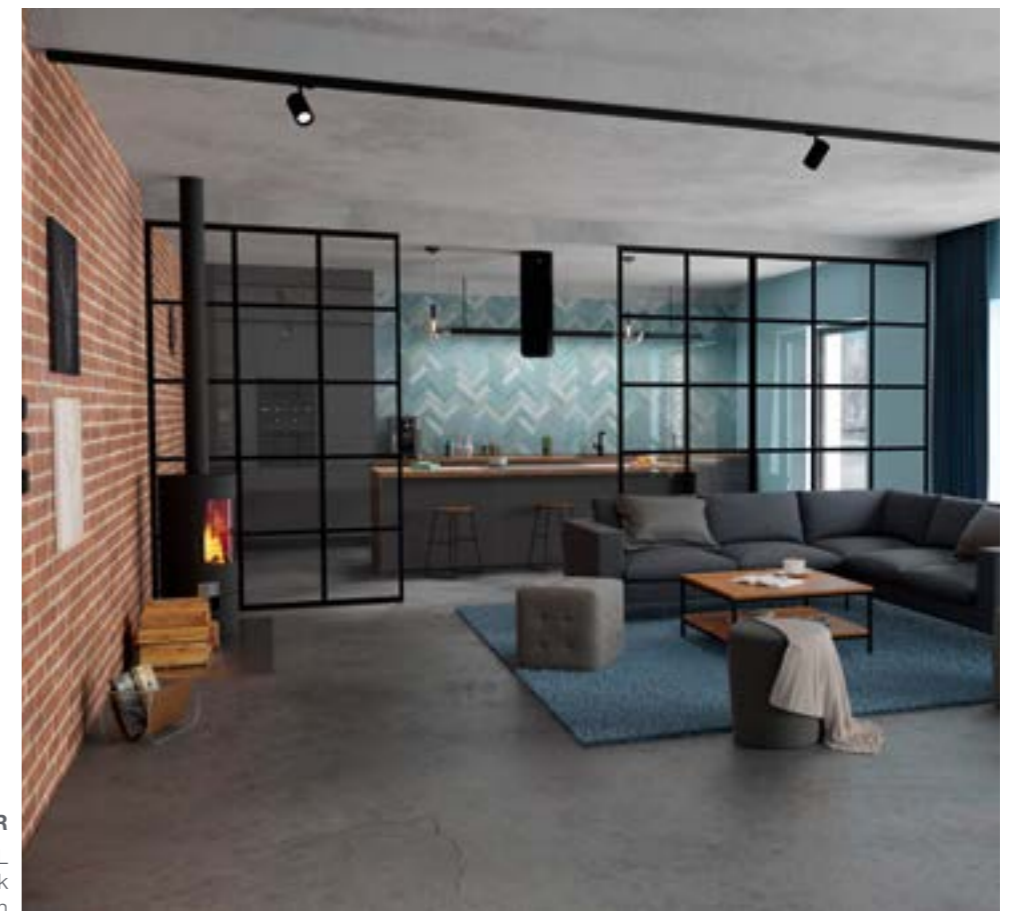

**RAUMTRENNER**  
WALK-IN 10 XL  
Schwarz Loft-Look  
Glasdekor Sprossen



## ZUSÄTZLICHER GRIFF FÜR DIE DREHFALTTÜREN

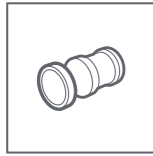

Es besteht eine Möglichkeit einen Zusatzgriff für jede Drehfalttür aus unserem Sortiment zu bestellen.

Der Griff passt zu Duschkabinen mit ESG 6 mm, sowie mit ESG 8 mm. Er enthält einen Kunststoffpuffer aus TPE

in Schwarz oder in grau. Der Griff wird auf dem ersten Glaselement seitens Wand werkseitig montiert und erfordert zusätzliche Glasbohrungen, daher kann er nicht nachträglich bestellt werden.

Lieferzeit für eine Duschkabine mit dem Zusatzgriff beträgt bis 2 Wochen.



Zusatzgriff –  
Blick von außen



Zusatzgriff – Blick von innen,  
Kunststoffpuffer aus TPE in  
grau

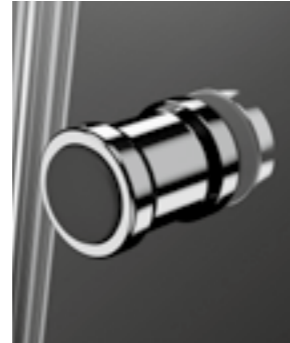

Zusatzgriff – Blick von  
innen, Kunststoffpuffer aus  
TPE in Schwarz



Zusatzgriff Schwarz –  
Blick von außen

NIESTE Eckeinstieg Nr. 3 mit Zusatzgriffen für die Falttüren



## DUSCHABZIEHER

Universal-Badabzieher, Edelstahl, praktischer Helfer zum Trocknen des Duschglases und andere glatte Oberflächen



## HANDTUCHHAKEN

Praktischer Handtuchhaken zum Einhängen in der Dusche, geeignet für Glasstärke 6 – 8 mm

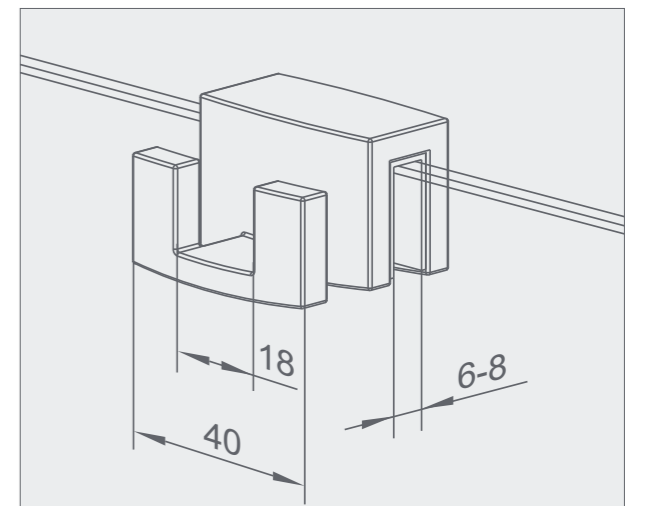
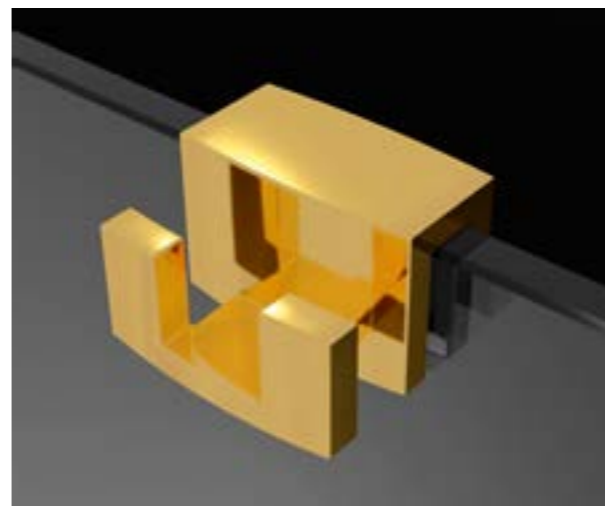
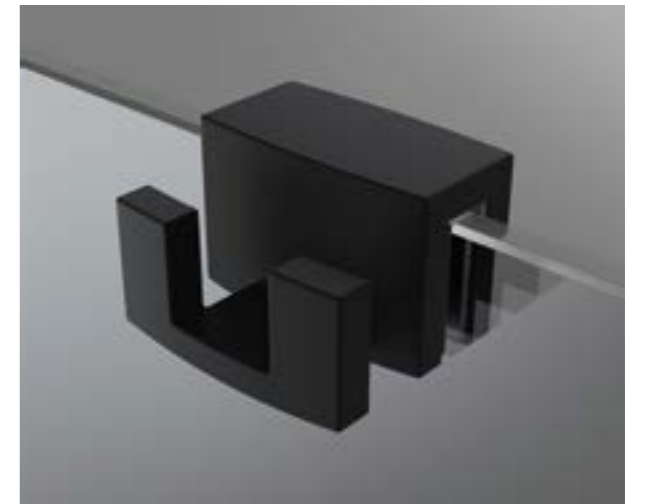

## GRIFVARIANTEN

Möchten Sie den Standardgriff wechseln? Kein Problem! Wir stellen Ihnen unser ganzes Griffsortiment zur Verfügung. Wenn Sie sich für einen Griffwechsel entscheiden, geben Sie bitte bei Bestellung die jeweilige Artikel-Nr. des Griffes an.

**Bei Sondermaßbestellungen wird kein Aufpreis für Griffwechsel berechnet. Rundduschen sind vom Griffwechsel ausgeschlossen.**

Aus technischen Gründen sind einige Griffwechsel nur im Rahmen des Sondermaß-Services möglich. Die Lieferzeit beträgt bei Sonderanfertigungen 2 Wochen. Wir beraten Sie gerne.



**Muschelgriff geschlossen, rund, Ø 58 mm**

Muschelgriff rund in Chromoptik oder Schwarz  
Passend für ESG 6/8 mm, Ø 58 mm



**Muschelgriff offen, rund, Ø 58 mm**

Muschelgriff rund in Chromoptik oder Schwarz  
Passend für ESG 6/8 mm, Ø 58 mm

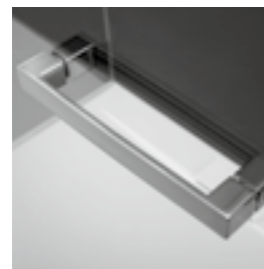

Bügelgriff in Edelmetall  
Passend nur für ESG 8 mm, 230 mm lang  
Standardgriff bei den Serien NIESTE und VISPA



Bügelgriff in Edelmetall  
Passend für ESG 6/8 mm, 250 mm lang  
Standardgriff bei der Serie ISEN

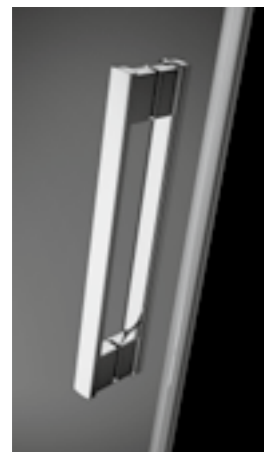

Bügelgriff in Edelmetall  
Passend für ESG 6/8 mm, 240 mm lang  
Standardgriff bei der Serie ISAR

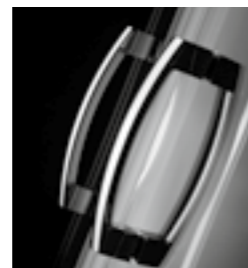

Bogengriff in Edelmetall  
Passend für ESG 5/6/8 mm, 150 mm lang  
Standardgriff bei der Serie ALVIER

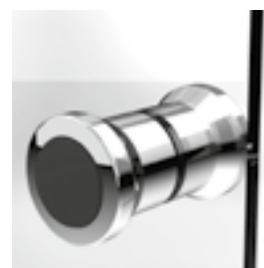

Rundgriff in Edelmetall mit Kunststoffpuffer aus TPE in Grau. Passend für ESG 6/8 mm, Griffdurchmesser bei 38 mm. Standardgriff bei der Serie NAAB. Auch in Schwarz verfügbar.



Optionaler Griffloch mit den Maßen 35x120 mm (bei SOM im Preis inklusive)



Flachgriff eckig in Edelmetall  
Passend für ESG 6/8 mm, 60 mm breit  
Standardgriff bei der Serie NAAB

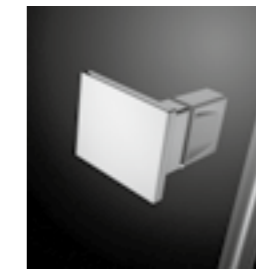

Flachgriff eckig in Edelmetall. Verfügbar auch in Schwarz matt, Weiß matt, Gold glänzend, Kupfer gebürstet, Graphit gebürstet, Nickel gebürstet, Gold gebürstet  
Passend für ESG 6/8 mm, 60 mm breit



Flachgriff rund in Edelmetall  
Passend für ESG 6/8 mm, 75 mm breit  
Standardgriff bei der Serie BLIES



Flachgriff eckig in Edelmetall  
Flachgriff eckig in Schwarz  
Passend für ESG 6/8 mm, 39 mm breit, 105 mm lang  
Standardgriff bei der Serie ODER



Rundgriff in Edelmetall mit Kunststoffpuffer aus TPE in Schwarz oder Grau  
Passend für ESG 6/8 mm, Griffdurchmesser bei 32 mm  
Standardgriff bei Drehfalttüren der Serie NIESTE, BLIES und TRAVE



Stangengriff flach in Edelmetall. Verfügbar auch in Schwarz matt, Weiß matt, Gold glänzend, Kupfer gebürstet, Graphit gebürstet, Nickel gebürstet, Gold gebürstet  
Passend für ESG 6/8 mm, 12 mm breit, 500 mm lang  
Standardgriff bei der Serie VILS



Bei den Serien ODER, TRAVE RL, TRAVE und BLIES können die Standardgriffe durch runde Griffe in Schwarz matt oder Chromoptik ersetzt werden.



Horizontaler Stangengriff in Chromoptik und Schwarz, verfügbar für Serie VILS anstelle des senkrechten Griffes.



## HANDTUCHHALTER

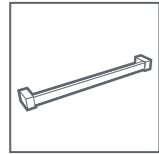

Dieser Reling-Handtuchhalter ist mit seiner schönen und praktischen Form die perfekte Ergänzung jeder Duschkabine. Hier können Sie Ihr Hand- oder Badetuch leicht und bequem nach der Dusche trocknen lassen. Die Lieferzeit der Duschkabine verlängert sich bis ca. 2 Wochen.

**Verfügbar in allen Farbvarianten.**



### DER HANDTUCHHALTER KANN IN ZWEI VARIANTEN MONTIERT WERDEN:

#### Glas – Glas Montage

(beide Aufnahmen auf einem Glaselement)



#### Glas – Wand Montage

(eine Aufnahme auf dem Glaselement und eine auf der Wand)



### WICHTIGE INFORMATIONEN:

Die Länge von dem Handtuchhalter beträgt von 300 bis 1000 mm. Der Handtuchhalter darf bei Seitenwänden, Festteilen und Seitenteilen mit der Mindestbreite von

400 mm eingesetzt werden. Der minimale Abstand bis Glaskante beträgt 50 mm.

BLIES Eckdusche Nr. 1 mit Handtuchhalter (Glas – Wand Montage mit Wandanschlag rechts)



## SMARTCLEAN-GLASOBERFLÄCHENSCHUTZ

Die SmartClean-Glasbeschichtung ist eine mit bloßem Auge nicht sichtbare Polymerschicht, die während der Glasbearbeitung aufgebracht wird. Sie ist hydrophob, wodurch die Tropfen nicht auf der Glasoberfläche haften bleiben, sondern ohne Rückstände zu hinterlassen abperlen. Die so geschützte Glasoberfläche kommt nicht direkt mit Wasser in Kontakt und korrodiert nicht. Es lagern sich wesentlich weniger Verunreinigungen auf ihr ab und die Zahl der Bakterien auf ihr ist um ein Vielfaches geringer als bei unbehandeltem Glas. Die SmartClean-Glasbeschichtung bildet nach dem Auftragen eine feste Verbindung mit dem Silizium im Glas und wird so zu einem Teil der Glasoberfläche. Die so entstandene Schicht ist dauerhaft und unterscheidet sich genau dadurch von handelsüblichen Glas-Impregmiermitteln, die nur einen kurzfristigen Schutz bieten.



Glas ohne Beschichtung



Glas mit SmartClean Glasbeschichtung

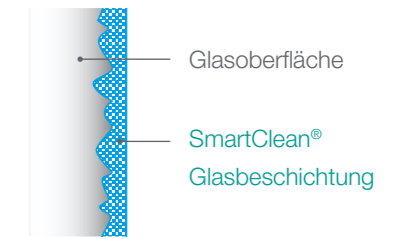

**Die SmartClean Glasbeschichtung – bei uns immer im Preis inklusive.**

### PFLEGETIPPS:

Um sich lange an den Vorzügen der SmartClean-Glasbeschichtung erfreuen zu können, sollten die Scheiben der Duschkabine jeweils nach dem Duschen mit Wasser abgespült werden, um Seifenreste zu entfernen. Wir empfehlen, zum Reinigen ein weiches Tuch zu verwenden. Gewöhnliche Haushaltsreiniger reichen für die regelmäßige Pflege üblicherweise aus. Es sind keine aggressiven Lösungsmittel und scheuernden Reinigungsmittel zu verwenden, da die Schutzschicht dadurch dauerhaft beschädigt werden kann.

## DICHTIGKEIT VON DUSCHABTRENNUNGEN

Dusche ist nicht gleich Dusche. Der Aufbau und das Design bestimmen maßgeblich die Spritzwasserdichtigkeit. Alle PUK Duschabtrennungen erfüllen die Anforderungen der DIN-Norm EN 14428 die Eigenschaften von Duschabtrennungen festlegt. Bauartbedingt sind dabei Duschabtrennungen mit Profilen dichter als Duschabtrennungen ohne Profile. Wichtig ist, dass Sie Ihre Dusche nicht nur nach Design, sondern auch nach Duschgewohnheiten und der Situation am Aufbauort auswählen. Wir beraten Sie gerne.

### DIE RAHMENLOSEN DUSCHABTRENNUNGEN

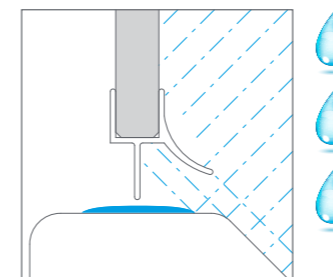

NIESTE, VISPA, und TRAVE RL bieten einen zufriedenstellenden Spritzschutz. Durch fehlende Profile kann Wasser leichter nach außen dringen. Die unübertroffene Eleganz, leichte Reinigung und hohe Exklusivität sprechen für diese Duschen.

### DIE TEILGERAHMTEN DUSCHABTRENNUNGEN

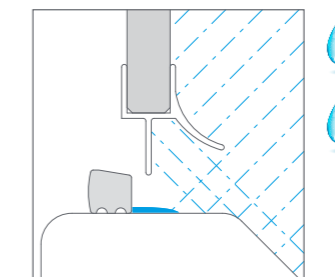

Die Serien ISEN, ISAR, BLIES, TRAVE, NAAB, ODER und VILS bieten eine gute Dichtigkeit. Schlanke Profile, attraktive Griffe und Beschläge verleihen den Duschen ihre attraktive Leichtigkeit.

### DIE VOLLGERAHMTE DUSCHABTRENNUNG

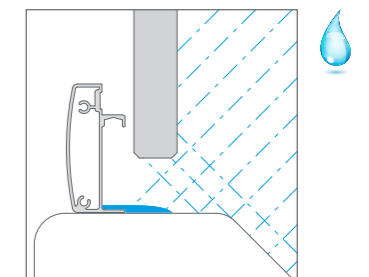

ALVIER und ALVIER PRO weisen die höchste Dichtigkeit auf. Je höher die Profile sind, umso unwahrscheinlicher ist es, dass Wasser nach außen fließt.



## SONDERGLÄSER

Um die Duschkabine zu personalisieren und damit einem Kundenwunsch entgegenzukommen, haben wir für Sie die Möglichkeit einer Auswahl von verschiedenen Glasvarianten. Dies betrifft sowohl Produkte in Standardmaßen als auch Sonderanfertigungen.



Diamantglas

Satiniert

Graphit

Braun

Intimstreifen



Intimstreifen mit Verlauf

Master-Soft

Spiegelglas

Visiosun

Loft-Look (Rahmen mit Sprossen)/  
Diamant-Glas



Loft-Look (Rahmen mit Sprossen)/  
Satiniert

Loft-Look (Rahmen mit Sprossen)/  
Graphit

Loft-Look (Rahmen mit Sprossen)/  
Braun

## DIAMANTGLAS – GLAS MAL ANDERS

Diamantglas besticht durch seine außerordentliche Klarheit, die auf den geringen Gehalt von Eisenoxiden zurückzuführen ist. Während des Herstellungsprozesses wird die Lichtdurchlässigkeit gesteigert und die für konventionelles Glas übliche grünliche Färbung vermindert. Besonders auffällig wird dies bei 6 und 8 mm Glas. Das Glas erlangt eine unschlagbare Transparenz und anstelle des Grünstichs schimmern lediglich die Ränder bläulich. Der kristalline Glanz, der dieses äußerst klare Glas auszeichnet, macht es zum perfekten Produkt für alle, die nach maximaler Helligkeit und natürlicher Wiedergabe von Naturfarben suchen.



Diamantglas

herkömmliches  
Klarglas



## MINERALGUSSWANNEN

Die Duschwannen der Serien TEOS, KYNTOS, GIAROS und ZANTOS werden aus Marmorguss hergestellt. Dieses Material zeichnet sich durch hervorragende Funktionseigenschaften und ästhetische Vorteile aus. Es ist resistent gegen verschiedene Arten von Schmutz, Verfärbung und Abrieb.

Die strukturierte Oberfläche in Schieferoptik bei den Serien TEOS und KYNTOS hat rutschhemmende Eigenschaften, welche die Sicherheit während des Gebrauchs gewährleisten. Diese Duschwannen können in nicht standardmäßige Größen und Formen zugeschnitten werden.

Die Duschwannen **TEOS** und **KYNTOS** sind in acht Farben erhältlich: Weiß, Anthrazit, Zementgrau und Schwarz Zementgrau, Lichtgrau, Cremeweiß, Cappuccino und Fango – je nach Modell mit:

- einem linearen Duschauflauf mit Abdeckkappe in der Duschwannenfarbe oder
- zentralem Duschauflauf mit Gitter in der Duschwannenfarbe oder aus rostfreiem Stahl.



## Duschwannen **KYNTOS** und **TEOS** – Zuschnittmöglichkeiten

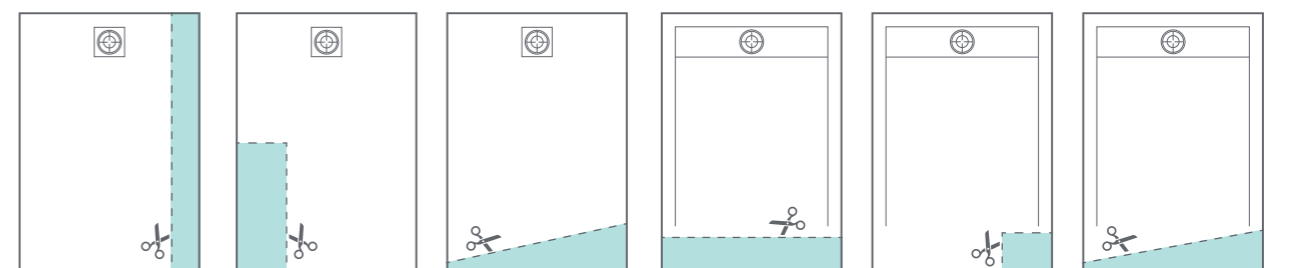

## FARBENVIELFALT BEI MINERALGUSSWANNEN

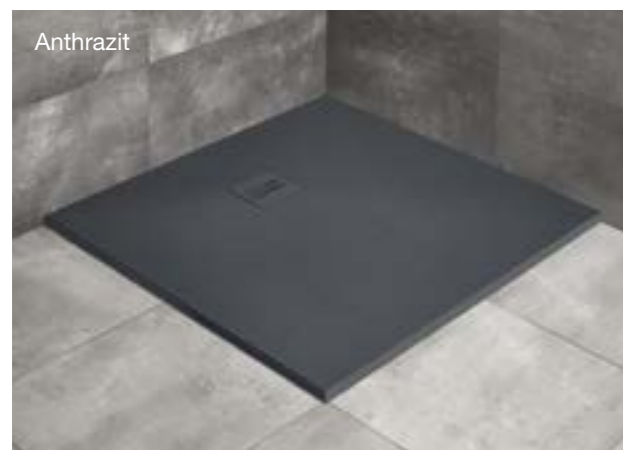
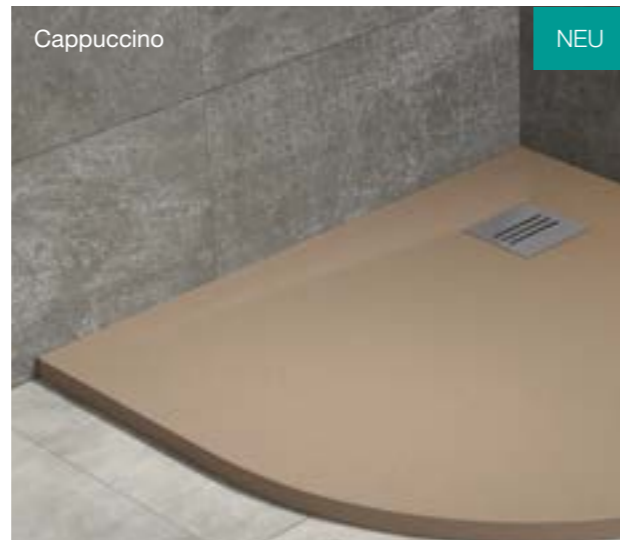
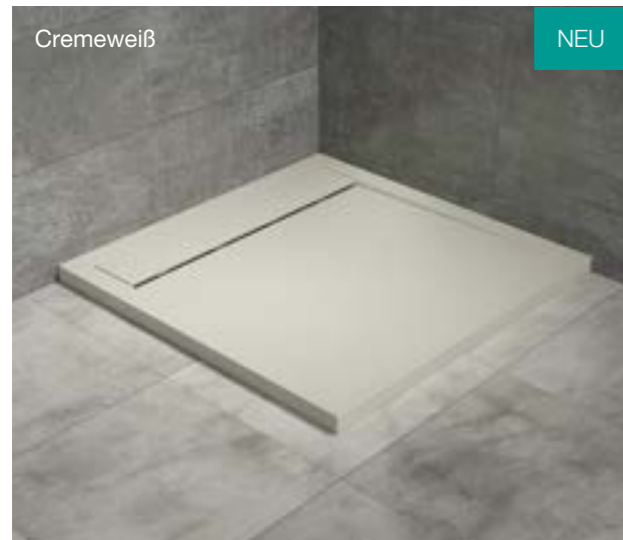

## KYNTOS A

Runde Mineralgusswannen

☑️ ☑️  
☑️ ☑️

○ Weiß  
○ Zementgrau  
○ Anthrazit  
○ Schwarz  
○ Lichtgrau NEU  
○ Cremeweiß NEU  
○ Cappuccino NEU  
○ Fango NEU

Sicherheit  
 Regelmäßige  
 Produktions-  
 Überwachung  
 www.kun.com  
 ID 000073077

## ZANTOS A



## GIAROS A



## KYNTOS C



Quadratische Mineralgusswannen

## ZANTOS C



Quadratische Mineralgusswannen

## GIAROS C



## GIAROS D



## ZANTOS F



## TEOS C



## KYNTOS F



Rechteckige Mineralgusswannen

## TEOS F

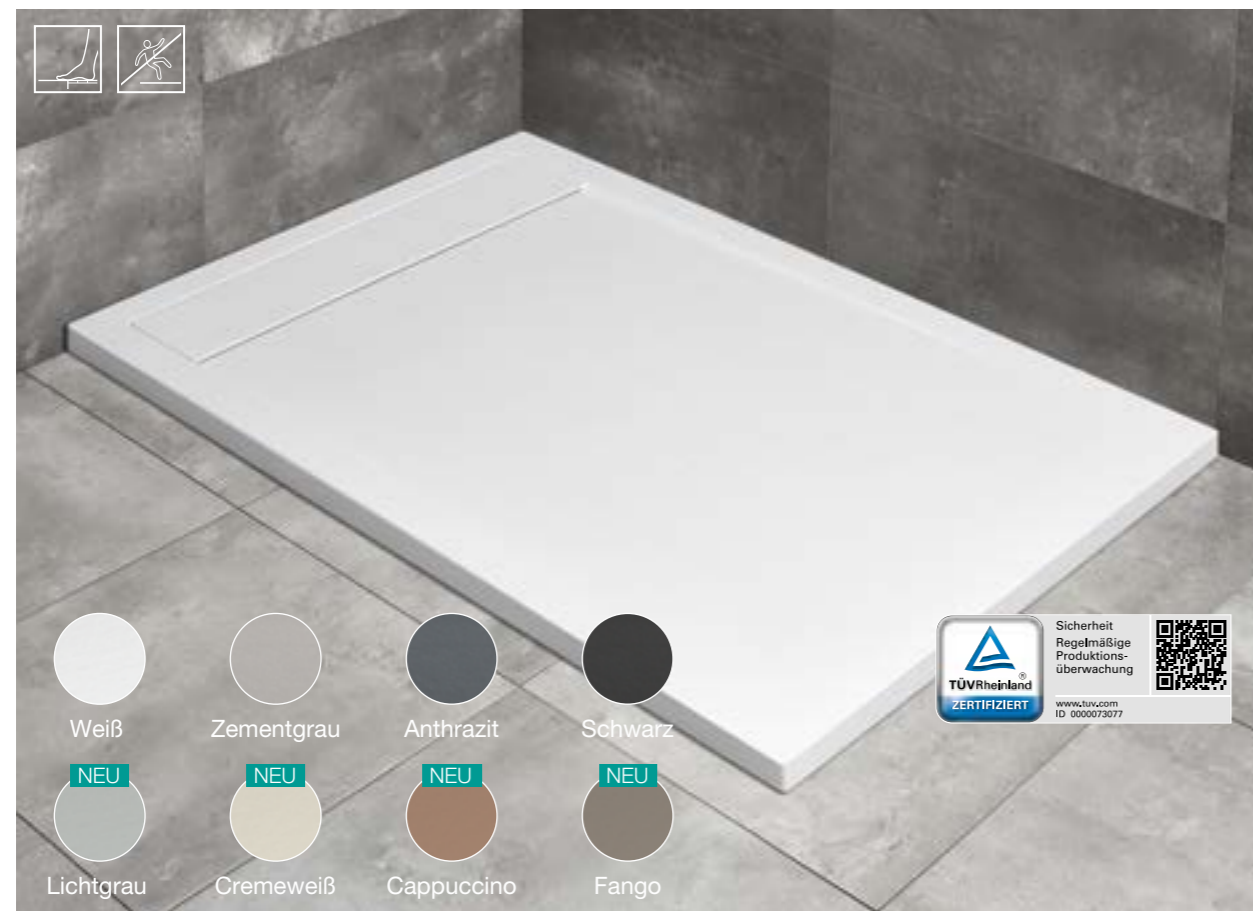

## TÜRSYSTEME NACH GLASSTÄRKE UND SERIE

■ Edelchrom  
 ■ Chromoptik  
 ■ Gold  
 ■ Schwarz  
   Loft-Look Glasdekor Rahmen  
   Loft-Look Glasdekor Rahmen mit Sprossen  
   Weiß  
■ Nickel gebürstet  
 ■ Gold gebürstet  
 ■ Graphit gebürstet  
 ■ Kupfer gebürstet

Türsystem	Walk-in	Pendeltüren	Drehtüren	Schiebetüren	Drehfalttüren
Glasstärke					
10 mm	■ ■ ■ ■ WALK-IN 10				
8 mm	■ ■ ■ ■ NIESTE ■ ■ ■ ■ VISPA ■ ■ ■ ■ ■ ■ ■ ■ WALK-IN 8 ■ ■ ■ ■ ISEN ■ ■ ■ ■ ■ ■ ■ ■ VILS	■ ■ ■ ■ NIESTE ■ ■ ■ ■ ■ ■ ■ ■ ODER	■ ■ ■ ■ VISPA	■ ■ ■ ■ ISEN ■ ■ ■ ■ ■ ■ ■ ■ ■ ■ ■ ■ ■ ■ VILS	■ ■ ■ ■ ■ ■ ■ ■ NIESTE ■ ■ ■ ■ ■ ■ ■ ■ ODER
6 mm	■ ■ ■ ■ ■ ■ ■ ■ ODER ■ ■ ■ ■ ■ ■ ■ ■ ■ ■ ■ ■ ■ ■ NAAB ■ ■ ■ ■ ■ ■ ■ ■ ■ ■ ■ ■ ■ ■ ■ ■ ■ ■ ■ TRAVE RL	■ ■ ■ ■ ■ ■ ■ ■ ODER ■ ■ ■ ■ ■ ■ ■ ■ NAAB	■ TRAVE RL ■ ■ ■ ■ ■ ■ ■ ■ ■ ■ ■ ■ ■ ■ TRAVE ■ ■ ■ ■ ■ ■ ■ ■ ■ ■ ■ ■ ■ ■ BLIES	■ ISAR ■ ALVIER PRO ■ ALVIER 3tlg.	■ NAAB ■ ODER ■ BLIES ■ TRAVE
5 mm				■ ALVIER 2tlg.	





# P|U|K

DUSCHKABINEN

[www.puk-duschkabinen.de](http://www.puk-duschkabinen.de)

PUK Duschkabinen GmbH | Justus-von-Liebig-Str. 7, 12489 Berlin  
Tel: 030 63927171 | Fax: 030 63927173 | E-Mail: [info@puk-duschkabinen.de](mailto:info@puk-duschkabinen.de)

Druckfehler und Irrtümer, technische oder sonstige Änderungen sowie Änderungen  
in der Verfügbarkeit einzelner Produkte sind ausdrücklich vorbehalten.  
AGBs unter [www.puk-duschkabinen.de](http://www.puk-duschkabinen.de)