



VIGOUR white

BADMÖBEL

Preisliste
2024



VIGOUR
Pure Lebenskraft im Bad

VIGOUR **white** DAS BAD





P

vogue

M

white

M

derby

M

derby Express

M

clivia

Lichtspiegel PMS
Alu-Spiegelschränke

white Produktinformation

Hinweise zu Reinigung und Pflege

Was man liebt, das pflegt man auch gerne. Damit Sie sich möglichst lange an Ihrem Badmöbel erfreuen können, haben wir Ihnen einige praktische Pflegetipps zusammengestellt.

Reinigung von Badezimmermöbeln (Holz- und lackierte Furnieroberflächen), Spiegeln und Glasflächen.

Für eine sanfte Reinigung empfehlen wir die Verwendung eines sauberen, weichen und feuchten Tuchs (verwenden Sie keine Mikrofasertücher!). Ausgelauene Substanzen sollten sofort entfernt werden. Hartnäckige Flecken (Fette, Kosmetika usw.) können ohne Rückstände mit einer 1%-igen Lösung aus Wasser und mildem Geschirrspülmittel entfernt werden. Anschließend die Oberfläche trocknen. Achten Sie darauf, keine Wassertropfenrückstände an den Kanten und auf der Rückseite zu hinterlassen. Verwenden Sie im Allgemeinen keine schleifenden Reinigungsmittel oder pflegehaltige Produkte mit Alkohol auf lackierten Oberflächen.

Im Falle einer Einstellung einer Front oder Schublade oder des Austauschs einer defekten LED-Leiste finden Sie hier einige nützliche Tipps.

Die Einstellung ist sehr einfach: Bitte beziehen Sie sich auf die Montageanleitung, die Ihnen zusammen mit dem Möbel geliefert wurden.

Vorgesehene Verwendung

Die Badezimmermöbel und die dazugehörigen technischen Geräte sind für den Gebrauch in privaten Badezimmern bestimmt, um allgemein übliche Badezimmergegenstände aufzubewahren. Sie sind ausschließlich für diesen Zweck bestimmt. Jede andere Verwendung wird als unsachgemäß betrachtet und kann zu Sachschäden oder sogar Personenschäden führen. Eltern müssen sicherstellen, dass ihre Kinder das Badezimmer niemals unbeaufsichtigt nutzen und es nicht als Spielplatz benutzen, da die Verwendung von elektrischen Geräten, Wasser und beweglichen Elementen zu Sachschäden oder sogar Personenschäden führen kann.

Insbesondere gelten folgende Verwendungen als unsachgemäß:

- Überlastung der Möbel, Sitzen auf Waschbecken, Klettern und Stehen auf den Möbeln und Waschbecken.
- Die Installation elektrischer Zubehörteile anderer Hersteller.

Wir übernehmen keine Verantwortung für Schäden, die durch unsachgemäße Verwendung verursacht werden.

Anweisungen für den täglichen Gebrauch

Um eine lange Lebensdauer Ihrer Badezimmermöbel, Waschbecken, Spiegel oder Spiegelschränke zu gewährleisten, bitten wir Sie, die folgenden Anweisungen für den täglichen Gebrauch zu befolgen:

- Stellen Sie sicher, dass das Badezimmer ausreichend belüftet und nach dem Duschen oder Baden gut getrocknet wird. Anhaltende Feuchtigkeit an den Wänden kann zu Schimmelbildung, Flecken und Materialschäden führen.
- Vermeiden Sie eine langanhaltende Exposition gegenüber Wasser. Stagnierendes Wasser und Wasser, das von den Oberflächen der Badezimmermöbel und Waschbecken abläuft, sollten sofort entfernt werden.
- Wenn die Badezimmermöbel direkt neben der Badewanne oder Dusche stehen, sollte eine Duschabtrennung installiert werden.
- Schützen Sie die hochwertigen Oberflächen der Möbel sowie Spiegel und Glasflächen vor übermäßiger Lichteinwirkung und vor schweren, spitzen, kratzenden, heißen, korrosiven und säurehaltigen Gegenständen. Dies könnte Verfärbungen, Abdrücke, Kanten oder unerwünschte Kratzer verursachen. Geringfügige Verfärbungen im Laufe der Zeit sind bei allen Materialien unvermeidlich.
- Hängen Sie keine gebrauchten Handtücher an die Möbeltüren aufgrund der Feuchtigkeit und des Gewichtes.
- Entfernen Sie Flecken, die auftreten, so schnell wie möglich mit einem weichen, feuchten Tuch und lauwarmem Wasser. Oft sind keine Reinigungsmittel erforderlich. Anschließend trocknen.

Sicherheitshinweise

- Hängen Sie sich nicht an die Türen, Schubladen und Fächer.
- Während der Montage stützen Sie die Unterseite der Türen, Schubladen und Fächer, damit sie nicht herunterfallen.
- Schützen Sie Möbel mit elektrischen Installationen vor Wasserspritzern.
- Ziehen Sie den Stecker heraus, indem Sie nur am Stecker ziehen.
- Öffnen Sie die Türen nur bis zum Anschlag und nicht weiter.
- Legen Sie keine Gegenstände auf die elektrische Box.
- Halten Sie Medikamente und Reinigungsmittel außerhalb der Reichweite von Kindern.
- Die Montage und Demontage von Möbeln und Möbelteilen sollte nur von geschultem und autorisiertem Personal durchgeführt werden.
- Alle Möbelteile mit elektrischen Installationen dürfen nur von einem Elektriker angeschlossen werden, der die geltenden gesetzlichen Bestimmungen in jedem Land oder Gebiet beachtet.

whiteBADMÖBELANLAGEN
BEISPIELE

- › Hochschrank, Waschtischunterschrank,
Abdeckplatte, Griffe: Schwarz matt
Aufsatzschale,
Spiegel rund mit Vergrößerungsspiegel: Schwarz matt



white

BADMÖBELANLAGEN BEISPIELE



- › 2 Waschtischunterschränke,
Unterschrank, Abdeckplatte,
Griffe: Salbei Grün matt,
2 Waschtische Mineralwerkstoff: Weiß matt,
2 Spiegelschränke jeweils mit Einbaurahmen
Unterputz
und Abdeckrahmen: Weiß matt



P

vogue

M

white

M

derby

M

derby Express

M

clivia

Lichtspiegel PMS
Alu-Spiegelschränke

whiteBADMÖBELANLAGEN
BEISPIELE

- › Waschtischunterschrank, Unterschrank,
Abdeckplatte: Eiche hell,
Griffe: Schwarz matt
Aufsatzschale,
Spiegel rund mit Vergrößerungsspiegel: Schwarz matt
1 Regal Öffnung vorne, 1 Regal Öffnung seitlich:
Eiche hell



white

BADMÖBELANLAGEN BEISPIELE



- › Waschtischunterschrank,
Unterschrank, Abdeckplatte:
Elfenbein Matt, TipOn,
Waschtisch Mineralwerkstoff:
Weiß matt,
Spiegelschrank mit Koffertür
Eiche hell, außen verspiegelt



P

vogue

M

white

M

derby

M

derby Express

M

clivia

Lichtspiegel PMS
Alu-Spiegelschränke

white

BADMÖBELANLAGEN BEISPIELE



- 4 Unterschränke, Abdeckplatte,
- 1 Regal Öffnung vorne,
- 1 Regal Öffnung seitlich: Eiche hell
- 1 Sockel: Schwarz



white

BADMÖBELANLAGEN BEISPIELE



- › Konsole, Unterschrank, TipOn, Abdeckplatte: Eiche hell, Spiegel rund mit Vergrößerungsspiegel: Schwarz matt



P

vogue

M

white

M

derby

M

derby Express

M

clivia

Lichtspiegel PMS
Alu-Spiegelschränke

white Allgemeine Hinweise

FUNKTIONALITÄT

Schubkästen und Auszüge:

Alle in den **white** Badmöbeln verarbeiteten Schübe verfügen über einen Vollauszug mit geräuscharmem Selbsteinzugsmechanismus inklusive Anschlagdämpfung. Dadurch wird ein samtweiches und lautloses Schließen gewährleistet.

TipOn-Technik mit Selbsteinzug:

Die Öffnungsfunktion für grifflose Möbel. Durch einfaches Antippen der Front lassen sich Schubkästen und Auszüge mühelos und komfortabel öffnen und ziehen sich beim Schließen zuletzt vollständig zu.







BITTE BEACHTEN SIE:

Die Möbelteile werden kommissionsweise zusammengestellt und ausgeliefert. Eine Rücknahme ist aus diesem Grund nicht möglich. Wir behalten uns im Namen des technischen Fortschritts Änderungen in Konstruktion, Ausführung, Material und Farbe vor. Die Farben der Oberflächen können in den Verkaufsunterlagen aus drucktechnischen Gründen nur annähernd wiedergegeben werden.

white KBN-Code

KBN-Code		
1.		WH – white
2. Artikel Typ	Spiegelschrank mit aufgelegten Türen Runder Spiegel mit Kosmetikspiegel Spiegelschrank mit Koffertür Oberschrank Hochschrank mit Koffertür, verspiegelt Regal mit offenem Fach Regal mit offenem Fach seitlich Waschtischunterbau mit Schublade für integrierten WT Waschtischunterbau mit Schublade flach für integrierten WT Waschtischunterbau mit Tür flach für integrierten WT TipOn Waschtischunterbau mit Schublade ohne Abdeckplatte 45° Gehrung Waschtischunterbau mit Schublade flach ohne Abdeckplatte 45° Gehrung Abdeckplatte mit Ausschnitt Abdeckplatte ohne Ausschnitt Abdeckplatte für bodenstehende Möbel Konsolenplatte ohne Ausschnitt Konsolenplatte mit Ausschnitt Seitenschrank mit Schublade Seitenschrank mit 2 Schubladen Unterschrank bodenstehend Wellenboden für Schubladen Sockel	SPAP LSPR SPKT OS SPHSH OF OFS WTU WTUF WTUT WTS WTFS A B AP C K SE SS BST WB S
3. Griff	TipOn Griff lackiert Schwarz matt Griff lackiert in Möbelfarbe	P G L
4. Breite		120 100 80 60 50 40
5. Höhe		150 100 80 78 60 40 28 20 12
6. Anschlag	Rechts Links	R L
7. Farbe	Furniert Eiche hell Lack glänzend Weiß Hochglanz Lack matt Weiß matt Graphit matt Schwarz matt Perle matt Elfenbein matt Beton matt Kement matt Braun matt Salbei Grün matt Blau Denim matt Rubinrot matt	EH WH WM G S P E B K BR SG BD R

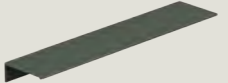
white Griffe

Griffe				
	TipOn	P		Griff
				G
				Länge: Bohrabstand:
				400 mm 170 mm
				Passend zu: Schrank mit einer Tür und Schrank mit Tür und Schublade
				Ausrichtung: vertikal
	Griff	G		Griff
				G
				Länge: Bohrabstand:
				140 mm 80 mm
				Passend zu: Waschtischunterschrank bzw. Seitenschrank oberer Auszug
				Ausrichtung: horizontal
				Länge: Bohrabstand:
				400 mm 170 mm
				Passend zu: Hochschrank mit Ablage
				Ausrichtung: vertikal
				Farben: Standard: Schwarz Matt
	Griff	G		Griff
				G
				Länge: Bohrabstand:
				140 mm 80 mm
				Passend zu: Waschtischunterschrank bzw. Seitenschrank unterer Auszug
				Ausrichtung: horizontal mittig
				Länge:
				60 mm
				Passend zu: Spiegelschrank
				Ausrichtung: horizontal
				Farben: Standard: Schwarz Matt, Weiß
	Griff	G		Griff
				G
				Länge Bohrabstand:
				180 mm 80 mm
				Passend zu: Schränken mit zwei Türen
				Ausrichtung: vertikal

Grifffarben:

Auf Wunsch erhalten Sie – ohne Aufpreis – Griffe in Schwarz matt oder auch in der Farbe der jeweiligen Badmöbel (außer Eiche hell):

Hochglanz:	Weiß	L
Matt:	Weiß, Schwarz, Graphit, Perle, Elfenbein, Beton, Kement, Braun, Salbei Grün, Blau Denim, Rubinrot	L

white Griffübersicht

Unterschränke, Konsolen

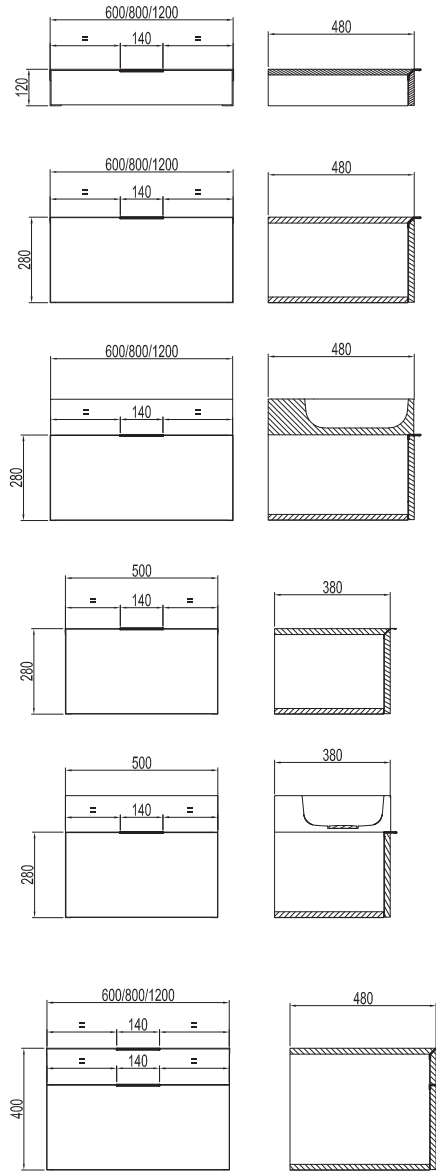

Spiegelschränke

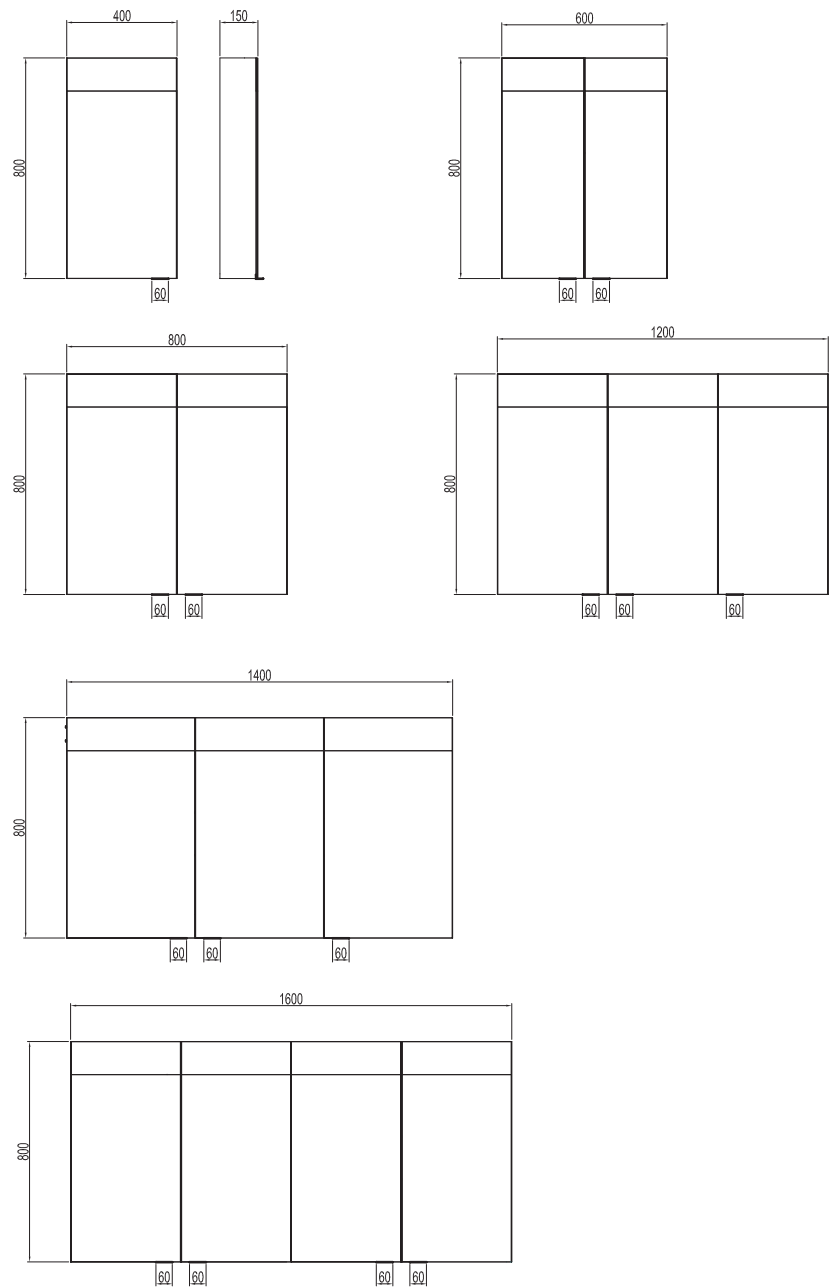



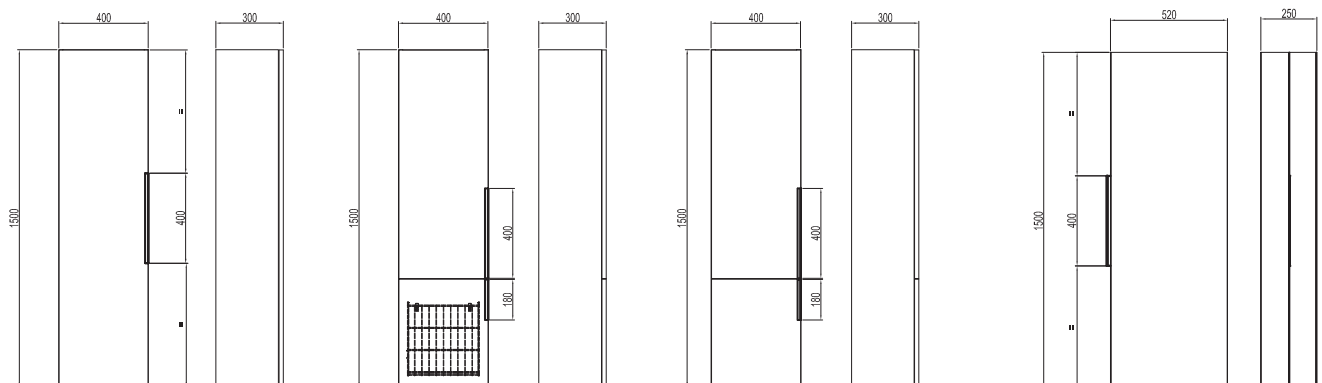





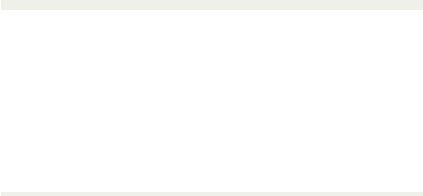

Hochschränke

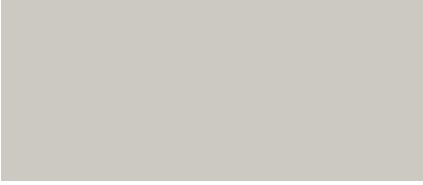

white Farben

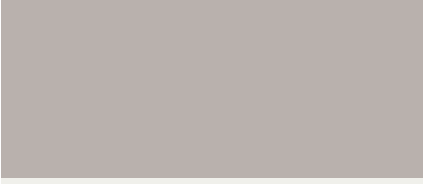
Preisgruppe 1: Matt lackiert

Lack matt			
	<p>Weiß matt WM Korpus: Weiß matt</p>		<p>Kement matt K Korpus: Kement matt</p>
	<p>Graphit matt G Korpus: Graphit matt</p>		<p>Braun matt BR Korpus: Braun matt</p>
	<p>Schwarz matt S Korpus: Schwarz matt</p>		<p>Salbei Grün matt SG Korpus: Salbei Grün matt</p>
	<p>Perle matt P Korpus: Perle matt</p>		<p>Blau Denim matt BD Korpus: Blau Denim matt</p>
	<p>Elfenbein matt E Korpus: Elfenbein matt</p>		<p>Rubinrot matt R Korpus: Rubinrot matt</p>
	<p>Beton matt B Korpus: Beton matt</p>		

Frontaufbau Lack Matt

von innen nach außen:
I MDF-Trägerplatte I Isoliergrund I Füller I Farblack

Korpus Lack
lackiert

Musterbuch VIGOUR white:

WHFF

white Farben

Preisgruppe 2: Glänzend lackiert

Lack glänzend

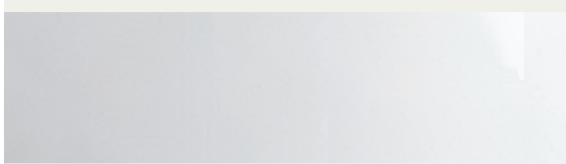

Weiß Hochglanz **WH**
 Korpus:
 Weiß Hochglanz

Preisgruppe 3: Furniert

Furniert



Eiche hell **EH**
 Korpus:
 Eiche hell

Frontaufbau Lack glänzend

von innen nach außen: | MDF-Trägerplatte | Isoliergrund | Füller | Farblack | Hochglanzlack

Korpus Lack

lackiert

Aufbau furniert

E1-Spanplatte | Echtholz-Furnierbeschichtung | Dickkante umlaufend

Dekorverlauf:

Horizontal bei Hochschränken, halbhohen Schränken, Oberschränken, Sideboards, Unterschränken und Waschtischunterschranke

Bei Dekoren kein gleichmäßig durchlaufendes Dekorbild möglich.

Aus materialtechnischen Gründen sind leichte Farbabweichungen zwischen Front und Korpus möglich.

Musterbuch VIGOUR white:

WHFF

P

vogue

M

white

M

derby

M

derby Express

M

clivia

Lichtspiegel PMS
Alu-Spiegelschränke

white Rasterlogik Übersicht

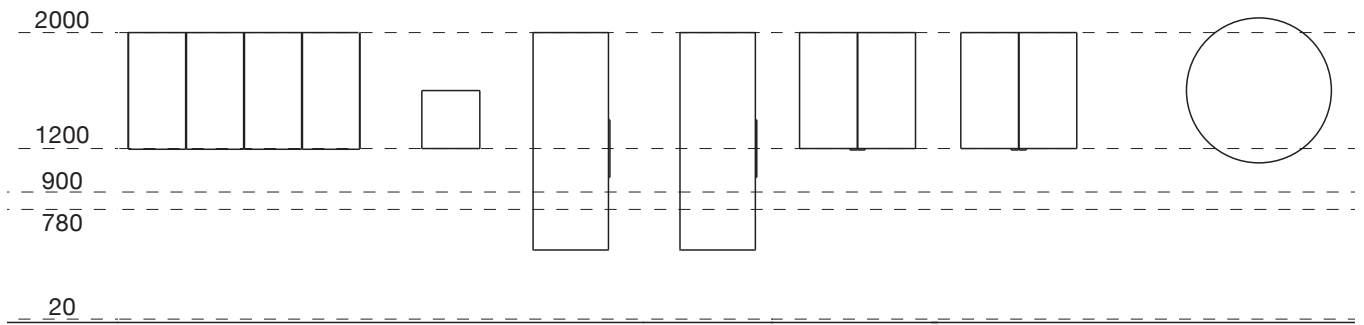
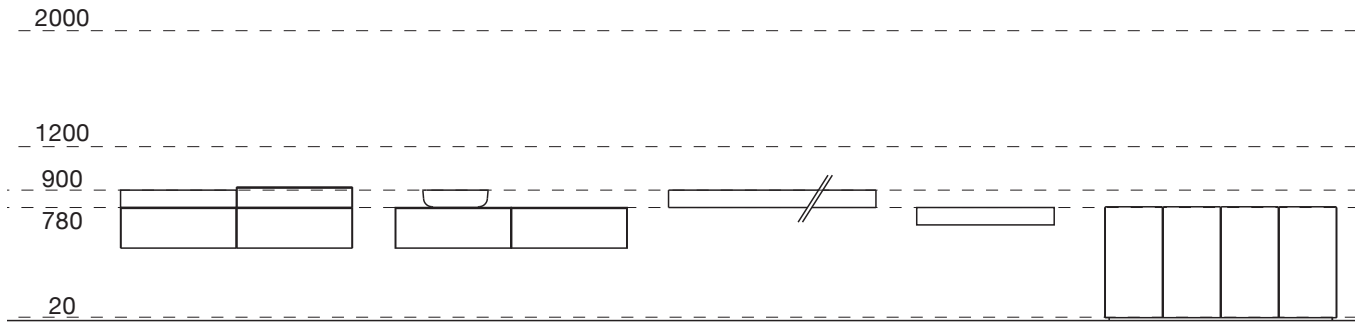

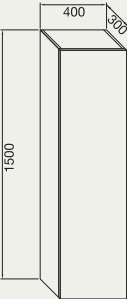
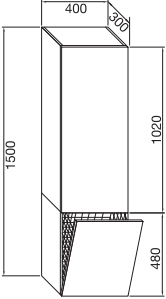
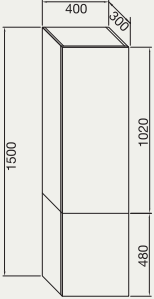
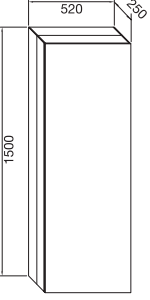

white Hochschränke

Abbildung	H mm	T mm	B mm	Bezeichnung	Preisgruppe			KBN
					PG 1	PG 2	PG 3	
	1.500	300	400	Hochschrank 4 Glasablagen	581	642	1.274	WHHS...40150 L/R...
	1.500	300	400	1 Tür 1 Tür innen verspiegelt				
	1.500	300	400	Hochschrank 1 Tür oben, 2 Glasablagen, Wäschekorb mit Klappe unten	730	817	1.326	WHHSW...40150 L/R...
	1.500	300	400	Hochschrank 2 Türen 3 Glasablagen	644	731	1.395	WHHS2...40150 L/R...
	1.500	250	520	Koffertürenschränk 1 verspiegelte Tür 10 Regalböden Innen Grau (RAL7043), Griff Schwarz matt	1.800			WHSPHSR5215... L/R...
	1.500	250	520	1 verspiegelte Tür, 2 Haken innen, 5 Regalböden Innen Grau (RAL7043), Griff Schwarz matt	1.950			WHSPHSH5215S... L/R...

white Unterschränke / Abdeckplatte / Regale / Oberschränke

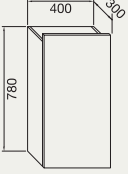
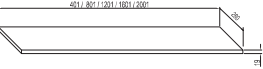
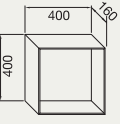
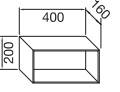
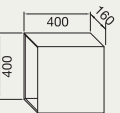
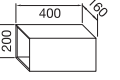
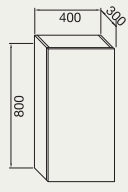
Abbildung	H mm	T mm	B mm	Bezeichnung	Preisgruppe			KBN
					PG 1	PG 2	PG 3	
	780	300	400	Unterschränk bodenstehend/wandhängend ohne Abdeckplatte, ohne Sockel 1 Tür mit integrierter Griffkante 2 Glasablagen	393	433	770	WHBST4078 L/R...
	401	280	19	Abdeckplatten für bodenstehende Möbel	94,40	118,00	104,00	WHAP40...
	801	280	19		135,00	164,50	144,50	WHAP80...
	1.201	280	19		174,50	210,50	196,00	WHAP120...
	1.601	280	19		215,00	257,00	247,00	WHAP160...
	2.001	280	19		255,00	304,00	298,00	WHAP200...
	400	160	400	Regal Offenes Fach mit 45° Gehrung	505	575	601	WHOF4040...
	200	160	400	Regal Offenes Fach mit 45° Gehrung	462	525	530	WHOF4020...
	400	160	400	Regal Offenes Fach mit seitlicher Öffnung und 45° Gehrung	479	538	541	WHOFS4040...
	200	160	400	Regal Offenes Fach mit seitlicher Öffnung und 45° Gehrung	432	487	500	WHOFS4020...
	800	300	400	Oberschränk 1 Tür, 2 Glasablagen	364	400	684	WHOS4080 L/R...

white Spiegelschränke

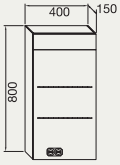
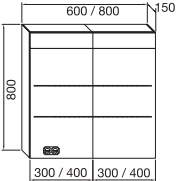
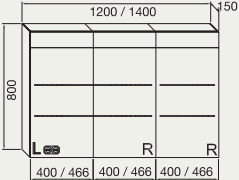
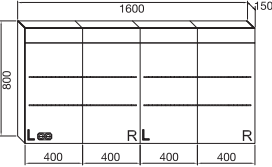
Abbildung	H mm	T mm	B mm	Bezeichnung	Preise	KBN
	800	150	400	Spiegelschrank mit Griff in Schwarz oder Weiß (S/W), Aufputz- oder Unterputzmontage 1 doppelt verspiegelte Tür Anschlag rechts oder links (R/L), horizontale LED-Beleuchtung Lichttemperatur-Steuerung: Kalt-/ Warmweiß, Lichtsteuerung innen 2.700 – 6.000 K 1 Doppelsteckdose 2 USB-Anschlüsse 2 Glaseinlegeböden IP44	1.232	WHSPAP401 R/L S/W
	800 800	150 150	600 800	Spiegelschrank mit Griff in Schwarz oder Weiß (S/W), Aufputz- oder Unterputzmontage 2 doppelt verspiegelte Türen, horizontale LED-Beleuchtung Lichttemperatur-Steuerung: Kalt-/ Warmweiß, Lichtsteuerung innen 2.700 – 6.000 K 1 Doppelsteckdose 2 USB-Anschlüsse 2 Glaseinlegeböden IP44	1.484 1.652	WHSPAP602 S/W WHSPAP802 S/W
	800 800	150 150	1.200 1.400	Spiegelschrank mit Griff in Schwarz oder Weiß (S/W), Aufputz- oder Unterputzmontage 3 doppelt verspiegelte Türen, horizontale LED-Beleuchtung Lichttemperatur-Steuerung: Kalt-/ Warmweiß, Lichtsteuerung innen 2.700 – 6.000 K 1 Doppelsteckdose 2 USB-Anschlüsse 4 Glaseinlegeböden IP44	2.072 2.296	WHSPAP1203 S/W WHSPAP1403 S/W
	800	150	1.600	Spiegelschrank mit Griff in Schwarz oder Weiß (S/W), Aufputz- oder Unterputzmontage 4 doppelt verspiegelte Türen, horizontale LED-Beleuchtung Lichttemperatur-Steuerung: Kalt-/ Warmweiß, Lichtsteuerung innen 2.700 – 6.000 K 1 Doppelsteckdose 2 USB-Anschlüsse 4 Glaseinlegeböden IP44	2.590	WHSPAP1604 S/W

white Koffertürenschränke / Spiegel

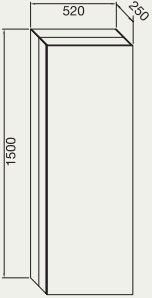
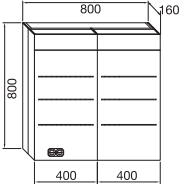
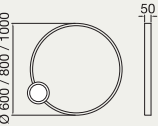
Abbildung	H mm	T mm	B mm	Bezeichnung	Preise	KBN
	1.500	250	520	Koffertürenschränk 1 verspiegelte Tür 10 Regalböden Innen Grau (RAL7043), Griff Schwarz matt	1.800	WHSPHSR5215 L/R...
	1.500	250	520	1 verspiegelte Tür, 2 Haken innen, 5 Regalböden Innen Grau (RAL7043), Griff Schwarz matt	1.950	WHSPSH5215S L/R...
	800	160	800	Spiegelschränk 2 verspiegelte Koffertüren, Korpus außen: verspiegelt Korpus innen: Eiche Hell	2.352	WHSPKT802
	800	160	800	Grau (RAL7043) Griffe: Schwarz matt, Aufputzmontage horizontale LED-Beleuchtung außen LED-Beleuchtung innen Lichttemperatur-Steuerung: Kalt-/ Warmweiß Lichtsteuerung außen 2.700 – 6.000 K 1 Doppelsteckdose 2 USB-Anschlüsse 2 Holzeinlegeböden 6 Einlegeböden mit Reling IP44	2.772	WHSPKT802EH
	600	50	600	Spiegel Rund mit 5-fach Vergrößerungs- spiegel Indirekte LED-Beleuchtung, dimmbar 2.700 – 6.000 K Vergrößerungsspiegel beweglich	1.160	WHLSPR60SM
	800	50	800	Schwarz matt	1.221	WHLSPR80SM
	1.000	50	1.000	Schwarz matt	1.302	WHLSPR100SM
	600	50	600	Weiß matt	1.160	WHLSPR60WM
	800	50	800	Weiß matt	1.221	WHLSPR80WM
	1.000	50	1.000	Weiß matt	1.302	WHLSPR100WM

white Waschtischunterschränke für integrierten Waschtisch

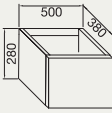
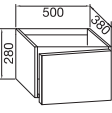
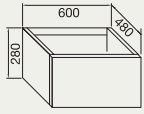
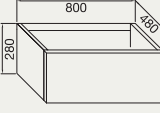
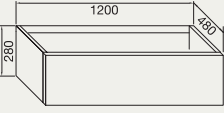
Abbildung	H mm	T mm	B mm	Bezeichnung	Preisgruppe			KBN
					PG 1	PG 2	PG 3	
	280	380	500	Waschtischunterschrank* mit Schublade für integrierten Waschtisch Passend zu WH50, WH50OH	477	504	521	WHWTUF...5028...
	280	380	500	Waschtischunterschrank* mit Tür für integrierten Waschtisch Passend zu WH50, WH50OH	354	358	403	WHWTUT...5028 L/R...
	280	480	600	Waschtischunterschrank* mit Schublade für integrierten Waschtisch Passend zu WH60, WH60OH, WH60OHB, W602	513	528	546	WHWTU...6028...
	280	480	800	Passend zu WH80, WH80OH, WH80OHB, WH802, WH80ASL, WH80ASLS, WH80ASLOH, WH80ASL2, WH80ASL2S, WH80ASR, WH80ASRS, WH80ASROH, WH80ASR2, WH80ASR2S	548	580	588	WHWTU...8028...
	280	480	1.200	Passend zu WH120, WH120OH, WH1202, WH1202H, WH12022LO	623	677	685	WHWTU...12028...

*** Wichtig**

Zur Montage folgendes Ablaufsystem
verwenden:
KBN WHMRS (siehe Seite 34)

white Seitenschränke

Abbildung	H mm	T mm	B mm	Bezeichnung	Preisgruppe			KBN				
					PG 1	PG 2	PG 3					
	120	480	600	Seitenschränk mit Schublade 45° Gehrung ohne Abdeckplatte	443	476	478	WHSE...6012...				
	120	480	800						463	497	508	WHSE...8012...
	120	480	1.200						506	544	551	WHSE...12012...
	120	480	600	Seitenschränk mit Schublade 45° Gehrung ohne Abdeckplatte	532	577	586	WHSE...6028...				
	280	480	800						568	616	632	WHSE...8028...
	280	480	1.200						645	699	704	WHSE...12028...
	280	480	600	Seitenschränk mit 2 Schubladen 45° Gehrung ohne Abdeckplatte	798	896	874	WHSS...6040...				
	400	480	800						845	921	931	WHSS...8040...
	400	480	1.200						955	1.043	1.068	WHSS...12040...
	400	480	600	Seitenschränk mit 2 Schubladen 45° Gehrung ohne Abdeckplatte	798	896	874	WHSS...6040...				
	400	480	800						845	921	931	WHSS...8040...
	400	480	1.200						955	1.043	1.068	WHSS...12040...
	400	480	600	Seitenschränk mit 2 Schubladen 45° Gehrung ohne Abdeckplatte	798	896	874	WHSS...6040...				
	400	480	800						845	921	931	WHSS...8040...
	400	480	1.200						955	1.043	1.068	WHSS...12040...

white Waschtischunterschrank ohne Abdeckplatte für Aufsatzschalen

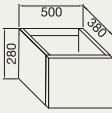
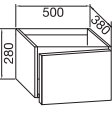
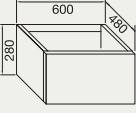
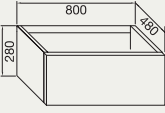
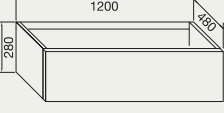
Abbildung	H mm	T mm	B mm	Bezeichnung	Preisgruppe			KBN
					PG 1	PG 2	PG 3	
	280	380	500	Waschtischunterschrank* für Aufsatzschalen mit 45° Gehrung mit Schublade ohne Abdeckplatte	489	519	532	WHWTFS...5028...
	280	380	500	Waschtischunterschrank* für Aufsatzschalen mit Tür ohne Abdeckplatte	365	366	417	WHWTST...5028 L/R...
	280	480	600	Waschtischunterschrank* für Aufsatzschalen mit 45° Gehrung mit Schublade ohne Abdeckplatte	532	577	586	WHWTS...6028...
	280	480	800		568	616	632	WHWTS...8028...
	280	480	1.200		645	699	704	WHWTS...12028...

*** Wichtig**

Zur Montage folgendes Ablaufsystem
verwenden:
KBN WHMRS (siehe Seite 34)



white Abdeckplattenkonfigurator

	Bezeichnung	KBN
1	TYP Abdeckplatte mit Ausschnitt Abdeckplatte ohne Ausschnitt	WHA... WHB...
2	BREITE UND ART DER MÖBEL 400 mm Einzelmöbel 500 mm Einzelmöbel 600 mm Einzelmöbel 800 mm Einzelmöbel 1.200 mm breit Einzelmöbel 1.200 mm Kombination 600 + 600 mm 1.400 mm Einzelmöbel 1.400 mm Kombination 600 + 800 mm 1.400 mm Kombination 800 + 600 mm 1.600 mm Einzelmöbel 1.600 mm Kombination 800 + 800 mm 1.800 mm Einzelmöbel 1.800 mm Kombination 600 + 600 + 600 mm 1.800 mm Kombination 1.200 + 600 mm 1.800 mm Kombination 600 + 1.200 mm 2.000 mm Einzelmöbel 2.000 mm Kombination 600 + 600 + 800 mm 2.000 mm Kombination 600 + 800 + 600 mm 2.000 mm Kombination 800 + 600 + 600 mm 2.000 mm Kombination 1.200 + 800 mm 2.000 mm Kombination 800 + 1.200 mm 2.200 mm Einzelmöbel 2.200 mm Kombination 600 + 800 + 800 mm 2.200 mm Kombination 800 + 600 + 800 mm 2.200 mm Kombination 800 + 800 + 600 mm 2.400 mm Einzelmöbel 2.400 mm Kombination 600 + 600 + 600 + 600 mm 2.400 mm Kombination 800 + 800 + 800 mm 2.400 mm Kombination 1.200 + 1.200 mm 2.400 mm Kombination 600 + 600 + 1.200 mm 2.400 mm Kombination 600 + 1.200 + 600 mm 2.400 mm Kombination 1.200 + 600 + 600 mm	... A B C D E F G H I J K L M N O P Q R S T U V W X Y Z 0 1 2 3 4 5 ...
3	WASCHTISCH WH38A WH45A WH58A	... 38 45 58 ...
4	ANZAHL BECKEN Einzeln Doppel	... 1 2 ...

	Bezeichnung	KBN
5	ARMATUR WHXLO / WHXLOSM WH2S / WH2SSM WHOP / WHOPSM Ohne Armaturbohrung	... 3 6 B W ...
6	POSITION WASCHTISCH AUF DER ANLAGE Ohne Waschtisch Über Unterschrank 1 Über Unterschrank 2 Über Unterschrank 3 Über Unterschrank 4 Über Unterschrank 1 + 2 Über Unterschrank 1 + 3 Über Unterschrank 1 + 4	... O A B C D E F G ...
7	AUSRICHTUNG WASCHTISCH Rechts Links Mitte	... R L M ...
8	POSITION DES HAHNLOCHS Rechts Links Mitte Ohne	... R L M O ...
9	FARBE Eiche hell Weiß hochglanz Weiß matt Graphit matt Schwarz matt Perle matt Elfenbein matt Beton matt Kement matt Braun matt Salbei Grün matt Blau Denim matt Rubinrot matt	... EH WH WM G S P E B K BR SG BD R ...

So ermitteln Sie die Bestellnummer für die passende ABDECKPLATTE

Auch wenn die Tabelle oben kompliziert aussieht – eigentlich ist es ganz einfach, zur richtigen KBN zu kommen. Halten Sie sich einfach an die Reihenfolge und wählen Sie jeweils den passenden Artikel.

Zum Beispiel:

1	Abdeckplatte mit Ausschnitt	WHA...
2	1.400 mm breit für eine Kombination aus Möbeln mit Breite von 600 + 800 mm	H...
3	Waschtisch WH45A	45...
4	1 Waschtisch	1...
5	Armatur WHXLO	3...
6	Position WT auf Unterschrank 1	A...
7	Mittige Ausrichtung Waschtisch	M...
8	Position Hahnloch mittig	M...
9	Farbe Abdeckplatte Rubinrot matt	R

Ergibt die Bestellnummer

WHAH4513AMMR

white Konsolenkonfigurator

	Bezeichnung	KBN
1	TYP Konsole mit Ausschnitt Konsole ohne Ausschnitt	WHK... WHC...
2	BREITE DER KONSOLE 400 mm 600 mm 800 mm 1.200 mm 1.600 mm 2.000 mm	... A C D E J P ...
3	WASCHTISCH WH38A WH45A WH58A WH60 / WH60WM / WH60BT WH80 / WH80WM / WH80BT WH120 / WH120WM / WH120BT WH60OHB / WH60OHBWM / WH60OHBHT WH80OHB / WH80OHBWM / WH80OHBHT WH60OH / WH60OHWM / WH60OHB WH80OH / WH80OHWM / WH80OHB WH120OH / WH120OHWM / WH120OHB WH602 / WH602WM / WH602BT WH802 / WH802WM / WH802BT WH1202 / WH1202WM / WH1202BT WH12022LO / WH12022LOWM / WH12022LOBT WH1202H / WH1202HWM / WH1202HBT WH80ASR / WH80ASRWM / WH80ASRBT WH80ASL / WH80ASLWM / WH80ASLBT WH80ASROH / WH80ASROHWM / WH80ASROHBT WH80ASLOH / WH80ASLOHWM / WH80ASLOHBT WH80ASR2 / WH80ASR2WM / WH80ASR2BT WH80ASL2 / WH80ASL2WM / WH80ASL2BT WH80ASR2S / WH80ASR2SWM / WH80ASR2SBT WH80ASL2S / WH80ASL2SWM / WH80ASL2SBT	... 38 45A 58 61 81 121 60 80 62 82 12 63 83 123 124 122 8R 8L 8R1 8L1 8R2 8L2 8RR 8LL ...
4	ANZAHL BECKEN Einzeln Doppel	... 1 2 ...

	Bezeichnung	KBN
5	ARMATUR WHXLO / WHXLOSM WH2S / WH2SSM WHOP / WHOPSM Ohne Armaturbohrung	... 3 6 B W ...
6	AUSRICHTUNG WASCHTISCH Rechts Links Mitte	... R L M ...
7	POSITION DES HAHNLOCHS Rechts Links Mitte Ohne	... R L M O ...
8	FARBE Eiche hell Weiß hochglanz Weiß matt Graphit matt Schwarz matt Perle matt Elfenbein matt Beton matt Kement matt Braun matt Salbei Grün matt Blau Denim matt Rubinrot matt	... EH WH WM G S P E B K BR SG BD R ...

So ermitteln Sie die Bestellnummer für die passende
KONSOLE

Auch wenn die Tabelle oben kompliziert aussieht – eigentlich ist es ganz einfach, zur richtigen KBN zu kommen. Halten Sie sich einfach an die Reihenfolge und wählen Sie jeweils den passenden Artikel.

Zum Beispiel:

1	Konsole mit Ausschnitt	WHK...
2	1.200 mm breit	E...
3	Aufsatzwaschtisch WH60	61...
4	1 Aufsatzwaschtisch	1...
5	Armatur WHXLO	3...
6	Mittige Ausrichtung der Aufsatzschale	M...
7	Ohne Hahnlochbohrung	O...
8	Farbe der Konsole Eiche hell	EH

Ergibt die Bestellnummer

WHKE6113MOEH

P

vogue

M

white

M

derby

M

derby Express

M

clivia

Lichtspiegel PMS
Alu-Spiegelschränke







white Waschtische aus Mineralwerkstoff*

Abbildung	B mm	T mm	Bezeichnung	Preis	KBN
			Waschtisch		
			mit Hahnloch, Permanentablaufventil und Ablaufabdeckung		
	600	480	Weiß	560	WH60
	600	480	Weiß matt	530	WH60WM
	600	480	Beton	660	WH60BT
	800	480	Weiß	625	WH80
	800	480	Weiß matt	585	WH80WM
	800	480	Beton	735	WH80BT
			Waschtisch		
			mit Hahnloch, Permanentablaufventil und Ablaufabdeckung		
	1.200	480	Weiß	810	WH120
1.200	480	Weiß matt	760	WH120WM	
1.200	480	Beton	960	WH120BT	
			Waschtisch		
			ohne Hahnloch, mit Permanentablaufventil und Ablaufabdeckung		
	600	480	Weiß	545	WH60OH
	600	480	Weiß matt	510	WH60OHWM
	600	480	Beton	645	WH60OHBT
	800	480	Weiß	610	WH80OH
	800	480	Weiß matt	570	WH80OHWM
	800	480	Beton	720	WH80OHBT
			Waschtisch		
			ohne Hahnloch, mit Permanentablaufventil und Ablaufabdeckung		
	1.200	480	Weiß	795	WH120OH
1.200	480	Weiß matt	745	WH120OHWM	
1.200	480	Beton	945	WH120OHBT	
			Waschtisch		
			ohne Hahnlochbank, mit Permanentablaufventil und Ablaufabdeckung		
	600	480	Weiß	545	WH60OHB
	600	480	Weiß matt	510	WH60OHBWM
	600	480	Beton	645	WH60OHB BT
	800	480	Weiß	610	WH80OHB
	800	480	Weiß matt	570	WH80OHBWM
	800	480	Beton	720	WH80OHB BT
			Waschtisch		
			mit Hahnlöchern für 2-Loch-Batterie, Permanentablaufventil und Ablaufabdeckung		
	600	480	Weiß	580	WH602
	600	480	Weiß matt	545	WH602WM
	600	480	Beton	675	WH602BT
	800	480	Weiß	645	WH802
	800	480	Weiß matt	605	WH802WM
	800	480	Beton	750	WH802BT

* Waschtische nicht freitragend. Nur in Verbindung mit einem Waschtischunterschrank verwendbar.

Alle Preise in Euro zuzüglich der gesetzlichen Mehrwertsteuer.

white Waschtische aus Mineralwerkstoff*

Abbildung	B mm	T mm	Bezeichnung	Preis	KBN
	1.200 1.200 1.200	480 480 480	Waschtisch mit Hahnlöchern für 2-Loch-Batterie, Permanentablaufventil und Ablaufabdeckung	 830 775 975	 WH1202 WH1202WM WH1202BT
	1.200 1.200 1.200	480 480 480	Waschtisch mit 2 Hahnlöchern, Permanentablaufventil und Ablaufabdeckung	 830 775 975	 WH1202H WH1202HWM WH1202HBT
	1.200 1.200 1.200	480 480 480	Waschtisch mit Hahnlöchern für 2 2-Loch-Batterien, mit Permanentablaufventil und Ablaufabdeckung	 865 810 1.010	 WH12022LO WH12022LOWM WH12022LOBT
	800 800 800	480 480 480	Waschtisch asymmetrisch, Ablage rechts mit Hahnloch hinten, Permanentablaufventil und Ablaufabdeckung	 625 585 735	 WH80ASL WH80ASLWM WH80ASLBT
	800 800 800	480 480 480	Waschtisch asymmetrisch, Ablage rechts mit Hahnloch rechts, mit Permanentablaufventil und Ablaufabdeckung	 625 585 735	 WH80ASLS WH80ASLSWM WH80ASLSBT
	800 800 800	480 480 480	Waschtisch asymmetrisch, Ablage rechts ohne Hahnloch, mit Permanentablaufventil und Ablaufabdeckung	 610 570 720	 WH80ASLOH WH80ASLOHWM WH80ASLOHBT

* Waschtische nicht freitragend. Nur in Verbindung mit einem Waschtischunterschrank verwendbar.

Alle Preise in Euro zuzüglich der gesetzlichen Mehrwertsteuer.

P

vogue

M

white

M

derby

M







derby Express

M

clivia

Lichtspiegel PMS
Alu-Spiegelschränke





white Waschtische aus Mineralwerkstoff*

Abbildung	B mm	T mm	Bezeichnung	Preis	KBN
			Waschtisch asymmetrisch, Ablage rechts		
			mit Hahnlöchern hinten für 2-Loch-Batterie, Permanentablaufventil und Ablaufabdeckung		
	800	480	Weiß	645	WH80ASL2
	800	480	Weiß matt	605	WH80ASL2WM
	800	480	Beton	750	WH80ASL2BT
			Waschtisch asymmetrisch, Ablage rechts		
			mit Hahnlöchern rechts für 2-Loch-Batterie, Per- manentablaufventil und Ablaufabdeckung		
	800	480	Weiß	810	WH80ASL2S
	800	480	Weiß matt	760	WH80ASL2SWM
	800	480	Beton	960	WH80ASL2SBT
			Waschtisch asymmetrisch, Ablage links		
			mit Hahnloch hinten, Permanentablaufventil und Ablaufabdeckung		
	800	480	Weiß	625	WH80ASR
	800	480	Weiß matt	585	WH80ASRWM
	800	480	Beton	735	WH80ASRBT
			Waschtisch asymmetrisch, Ablage links		
			mit Hahnloch links, Permanentablaufventil und Ablaufabdeckung		
	800	480	Weiß	625	WH80ASRS
	800	480	Weiß matt	585	WH80ASRSWM
	800	480	Beton	735	WH80ASRSBT
			Waschtisch asymmetrisch, Ablage links		
			ohne Hahnloch, mit Permanentablaufventil und Ablaufabdeckung		
	800	480	Weiß	610	WH80ASROH
	800	480	Weiß matt	570	WH80ASROHWM
	800	480	Beton	720	WH80ASROHBT
			Waschtisch asymmetrisch, Ablage links		
			mit Hahnlöchern hinten für 2-Loch-Batterie, Permanentablaufventil und Ablaufabdeckung		
	800	480	Weiß	645	WH80ASR2
	800	480	Weiß matt	605	WH80ASR2WM
	800	480	Beton	750	WH80ASR2BT

* Waschtische nicht freitragend. Nur in Verbindung mit einem Waschtischunterschrank verwendbar.

Alle Preise in Euro zuzüglich der gesetzlichen Mehrwertsteuer.

white Waschtische aus Mineralwerkstoff*

Abbildung	B mm	T mm	Bezeichnung	Preis	KBN
			Waschtisch asymmetrisch, Ablage links mit Hahnloch links für 2-Loch-Batterie, Permanentablaufventil und Ablaufabdeckung		
	800	480	Weiß	645	WH80ASR2S
	800	480	Weiß matt	605	WH80ASR2SWM
	800	480	Beton	750	WH80ASR2SBT
			Handwaschbecken mit Hahnloch, Permanentablaufventil und Ablaufabdeckung		
	500	380	Weiß	475	WH50
	500	380	Weiß matt	445	WH50WM
	500	380	Beton	550	WH50BT
			Handwaschbecken ohne Hahnloch, mit Permanentablaufventil und Ablaufabdeckung		
	500	380	Weiß	455	WH50OH
	500	380	Weiß matt	430	WH50OHWM
	500	380	Beton	535	WH50OHBT
			Aufsatzschale rund ohne Hahnlochbank, mit Permanentablaufventil und Ablaufabdeckung		
	380	380	Weiß	405	WH38A
	380	380	Weiß matt	385	WH38AWM
	380	380	Beton	475	WH38ABT
	450	450	Weiß	430	WH45A
	450	450	Weiß matt	405	WH45AWM
	450	450	Beton	500	WH45ABT
			Aufsatzschale oval ohne Hahnlochbank, mit Permanentablaufventil und Ablaufabdeckung		
	580	380	Weiß	440	WH58A
	580	380	Weiß matt	415	WH58AWM
	580	380	Beton	515	WH58ABT

* Waschtische nicht freitragend. Nur in Verbindung mit einem Waschtischunterschrank verwendbar.

Alle Preise in Euro zuzüglich der gesetzlichen Mehrwertsteuer.

P

vogue

M

white

M

derby

M

derby Express

M

clivia

Lichtspiegel PMS
Alu-Spiegelschränke

white Zubehör

Abbildung	B mm	H mm	T mm	Bezeichnung	Preis	KBN
				Wellenboden		
	420	6	270	Anthrazit	26,90	WHWB42
	520	6	370	Anthrazit	45,10	WHWB52
	720	6	370	Anthrazit	62,20	WHWB72
	1.120	6	370	Anthrazit	96,40	WHWB112
	650	331	40	Raumsparsiphon	24,40	WHMRS
				Sockel		
	340	20	250	Schwarz matt	88,80	WHS34S
	740	20	250	Schwarz matt	95,00	WHS74S
	1.140	20	250	Schwarz matt	99,70	WHS114S
	1.540	20	250	Schwarz matt	106,00	WHS154S
	1.940	20	250	Schwarz matt	111,50	WHS194S
				Abdeckrahmen für Spiegelschrank		
	432	832	9	Weiß matt	126,00	WHAPR40W
	432	832	9	Schwarz matt	126,00	WHAPR40S
	632	832	9	Weiß matt	132,00	WHAPR60W
	632	832	9	Schwarz matt	132,00	WHAPR60S
	832	832	9	Weiß matt	146,00	WHAPR80W
	832	832	9	Schwarz matt	146,00	WHAPR80S
	1.232	832	9	Weiß matt	154,00	WHAPR120W
	1.232	832	9	Schwarz matt	154,00	WHAPR120S
	1.432	832	9	Weiß matt	162,50	WHAPR140W
1.432	832	9	Schwarz matt	162,50	WHAPR140S	
1.632	832	9	Weiß matt	168,00	WHAPR160W	
1.632	832	9	Schwarz matt	168,00	WHAPR160S	
				Einbaurahmen Unterputz für Spiegelschrank		
	437	838	127		126,00	WHUPR40
	637	838	127		132,00	WHUPR60
	837	838	127		146,00	WHUPR80
	1.237	838	127		154,00	WHUPR120
	1.437	838	127		162,50	WHUPR140
1.637	838	127		168,00	WHUPR160	
				Einbaurahmen Halbeinbau für Spiegelschrank		
	437	838	70		126,00	WHHUPR40
	637	838	70		132,00	WHHUPR60
	837	838	70		146,00	WHHUPR80
	1.237	838	70		154,00	WHHUPR120
	1.437	838	70		162,50	WHHUPR140
1.637	838	70		168,00	WHHUPR160	

white Montage Hochschränke / Koffertürenschränke

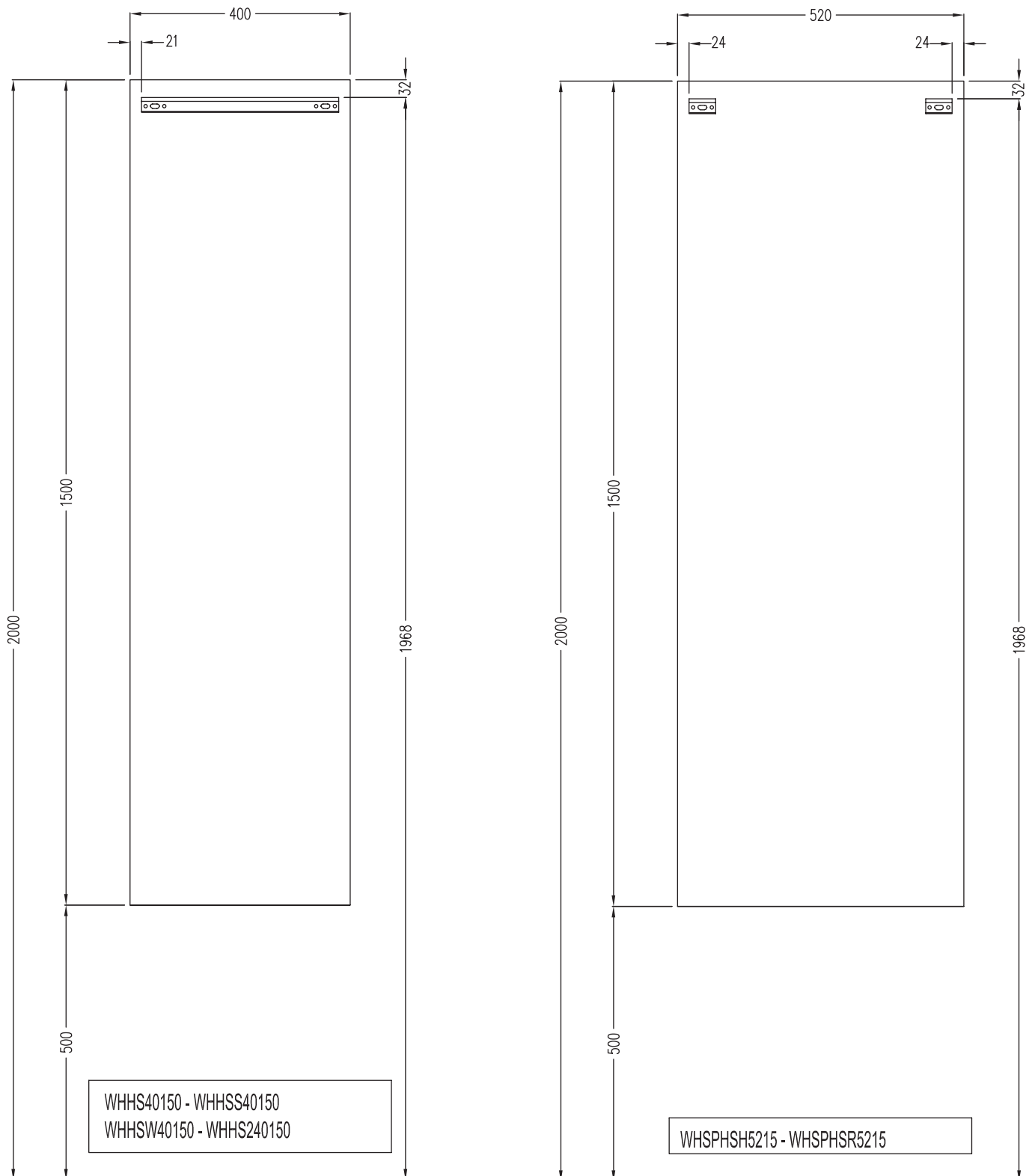

white Montage Unterschränke

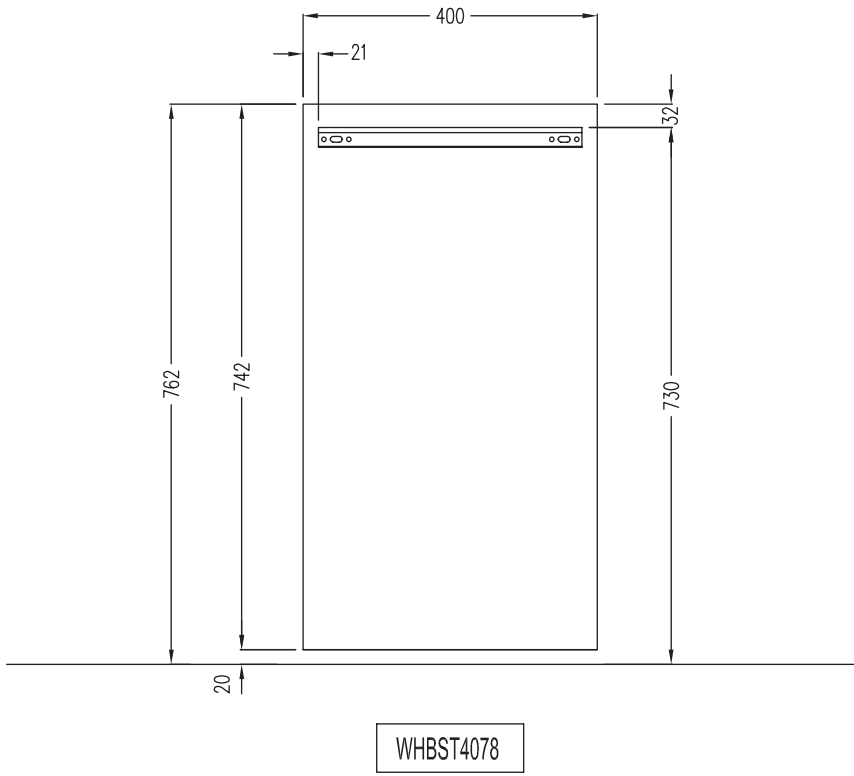

P

vogue

M

white

M

derby

M

derby^{Express}

M

clivia

Lichtspiegel PMS
Alu-Spiegelschränke

white Montage Regale

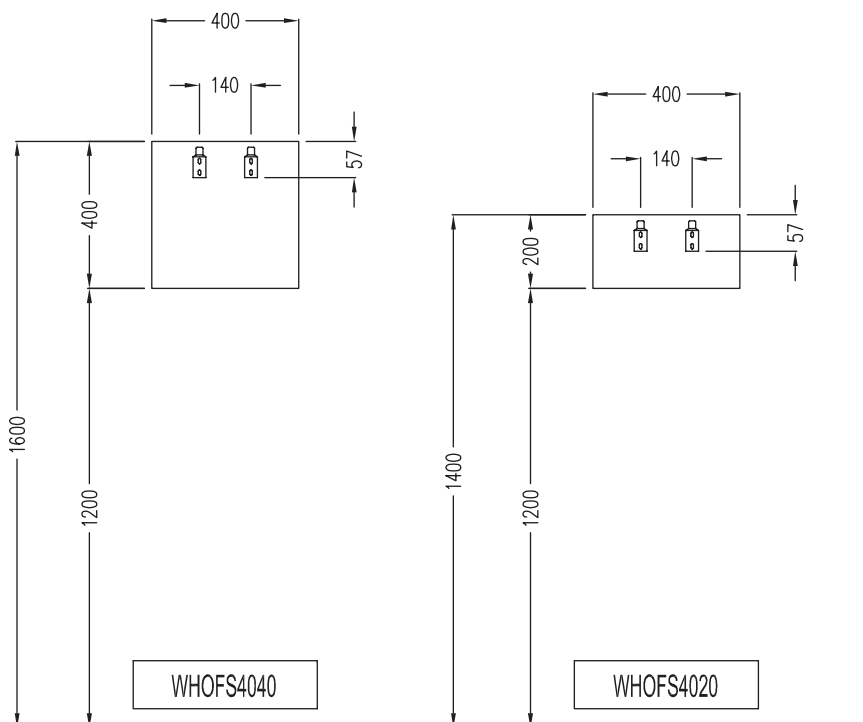
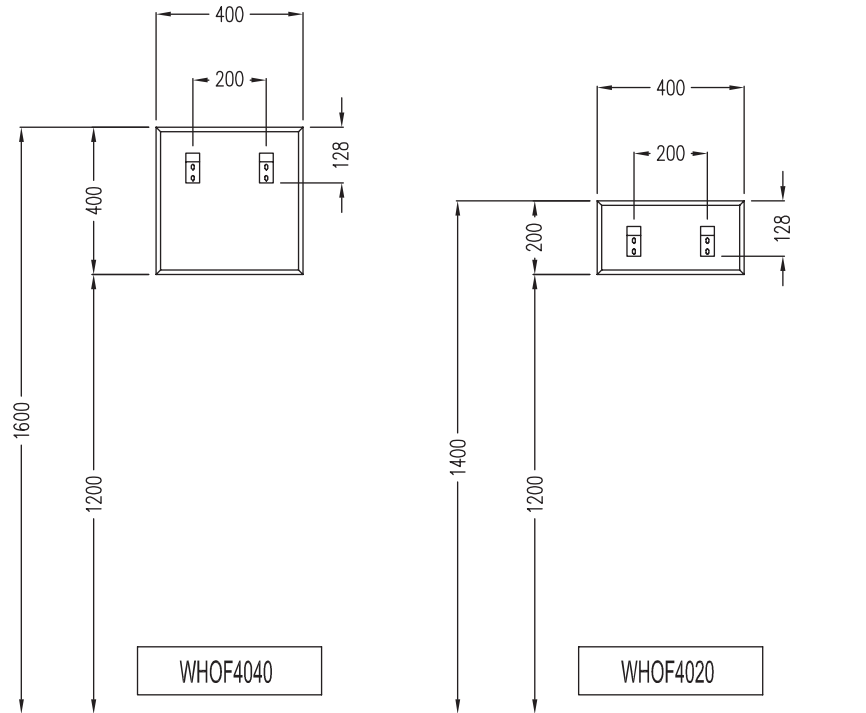

white Montage Oberschränke

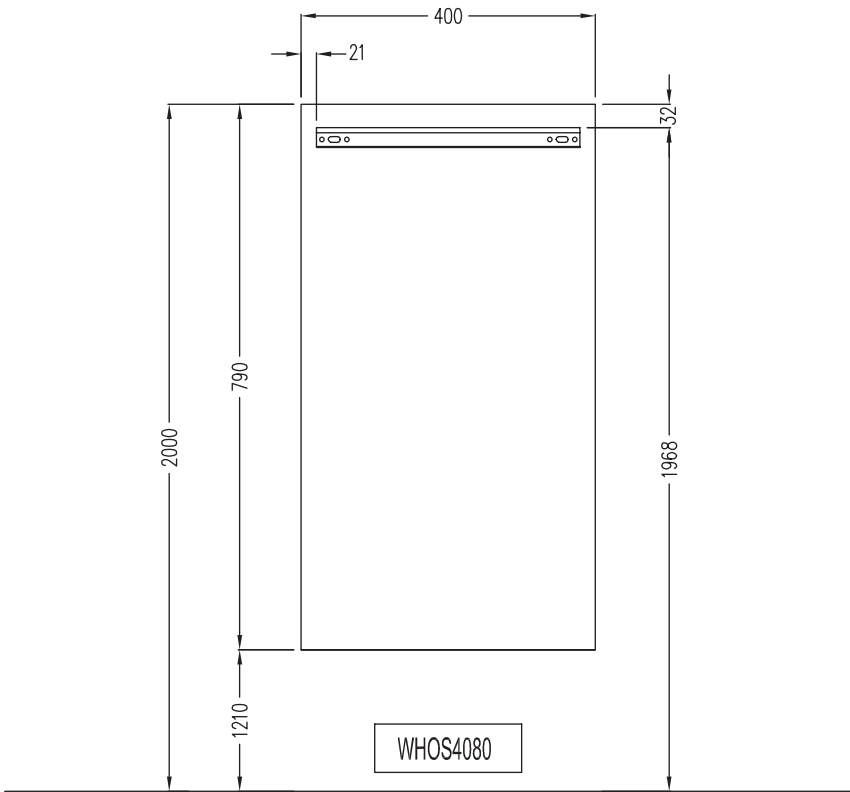

white Montage Seitenschränke

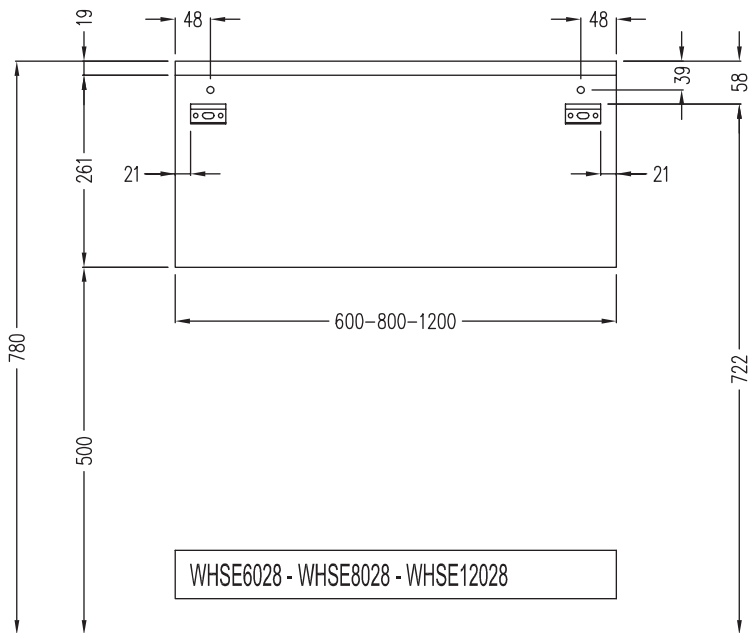
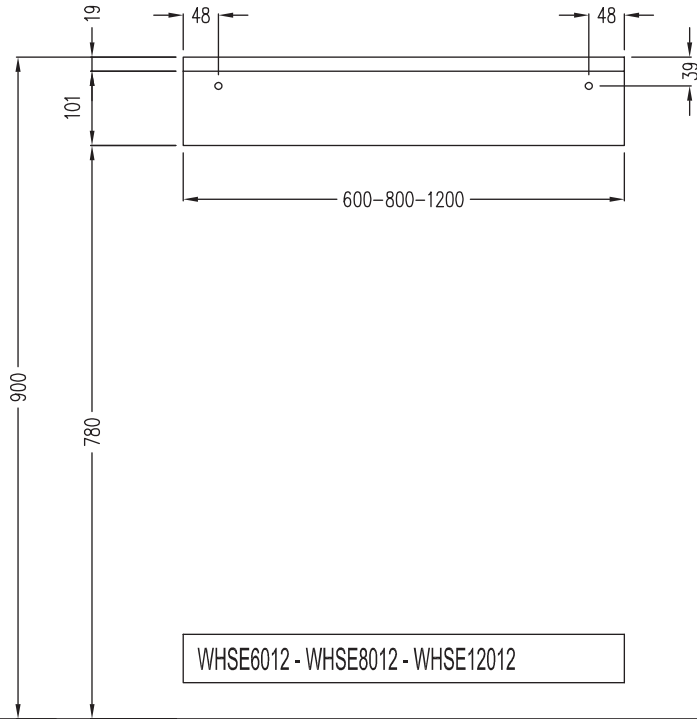

white Montage Seitenschränke

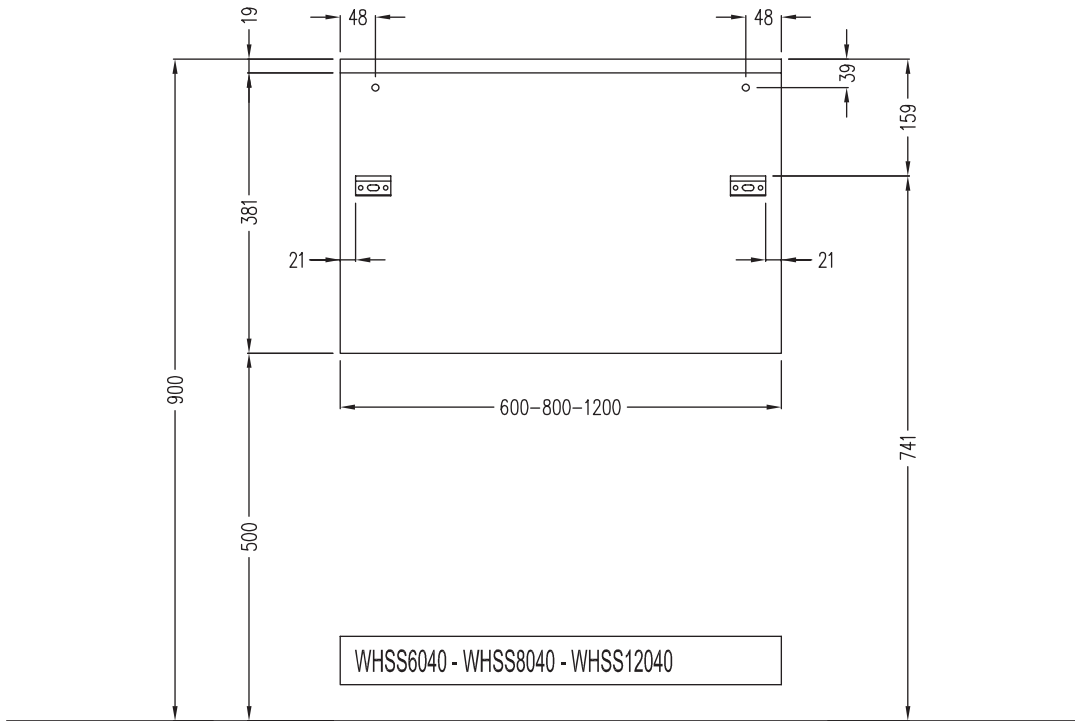

P

vogue

M

white

M

derby

M

derby^{Express}

M

clivia

Lichtspiegel PMS
Alu-Spiegelschränke

white Montage Spiegelschränke

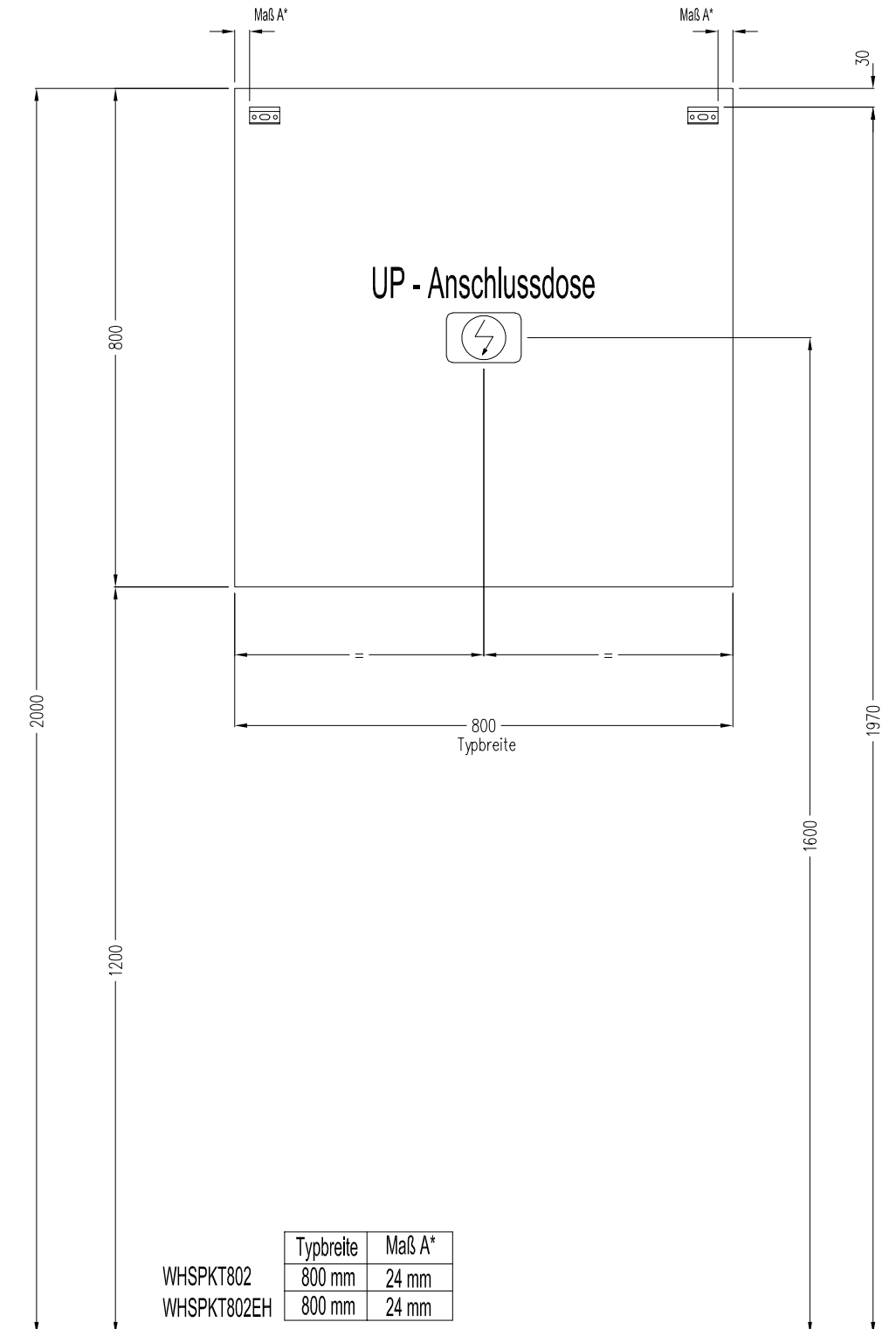

white Montage Spiegel

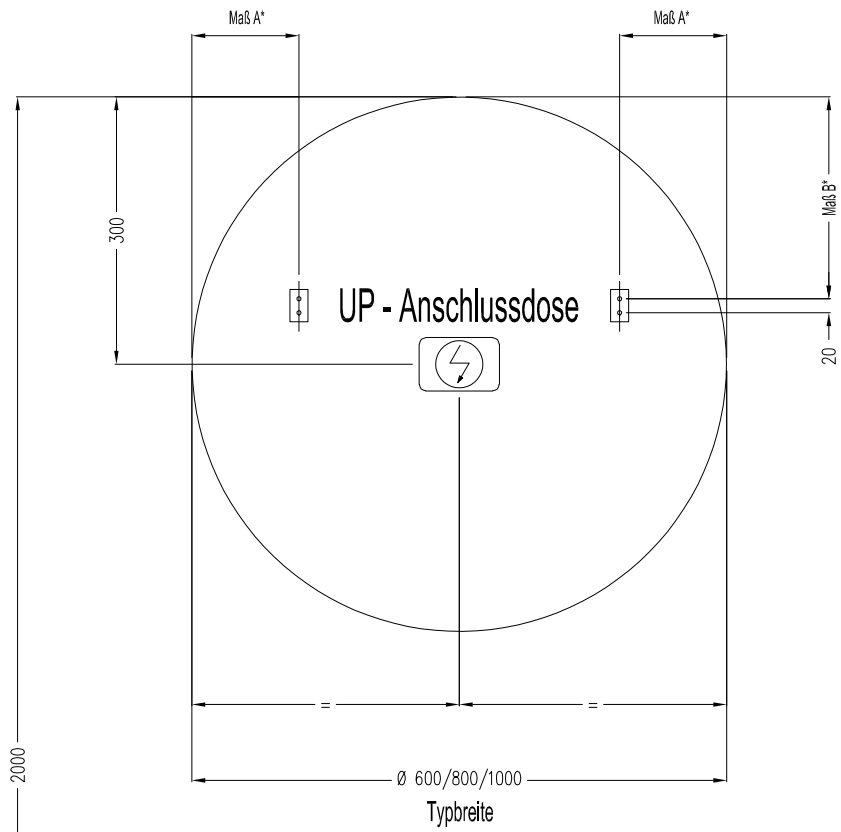

	Typbreite	Maß A*	Maß B*
WHLSPR60	600 mm	95 mm	308 mm
WHLSPR80	800 mm	124 mm	373 mm
WHLSPR100	1000 mm	124 mm	448 mm

white Montage Waschtischunterschranke ohne Abdeckplatte für Aufsatzschale

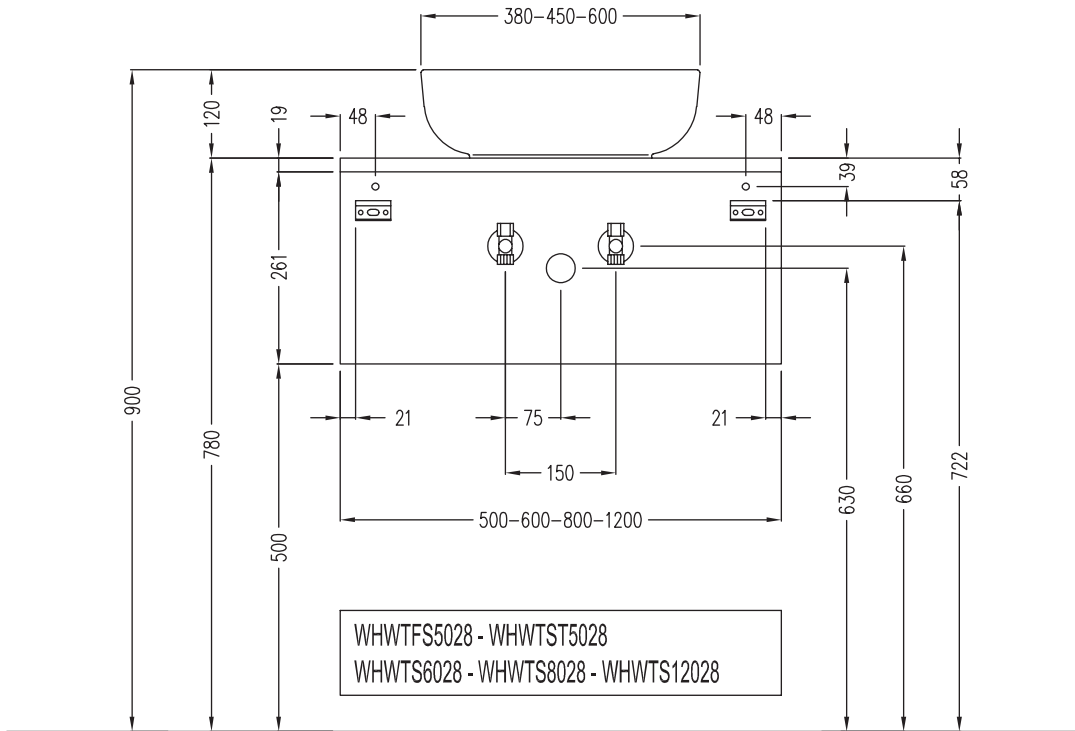

P

vogue

M

white

M

derby

M

derby^{Express}

M

clivia

Lichtspiegel PMS
Alu-Spiegelschränke

white Montage freihängende Konsolenplatten

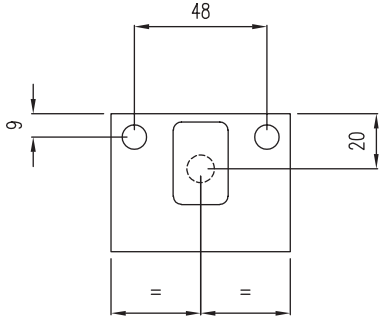

DETAIL - A

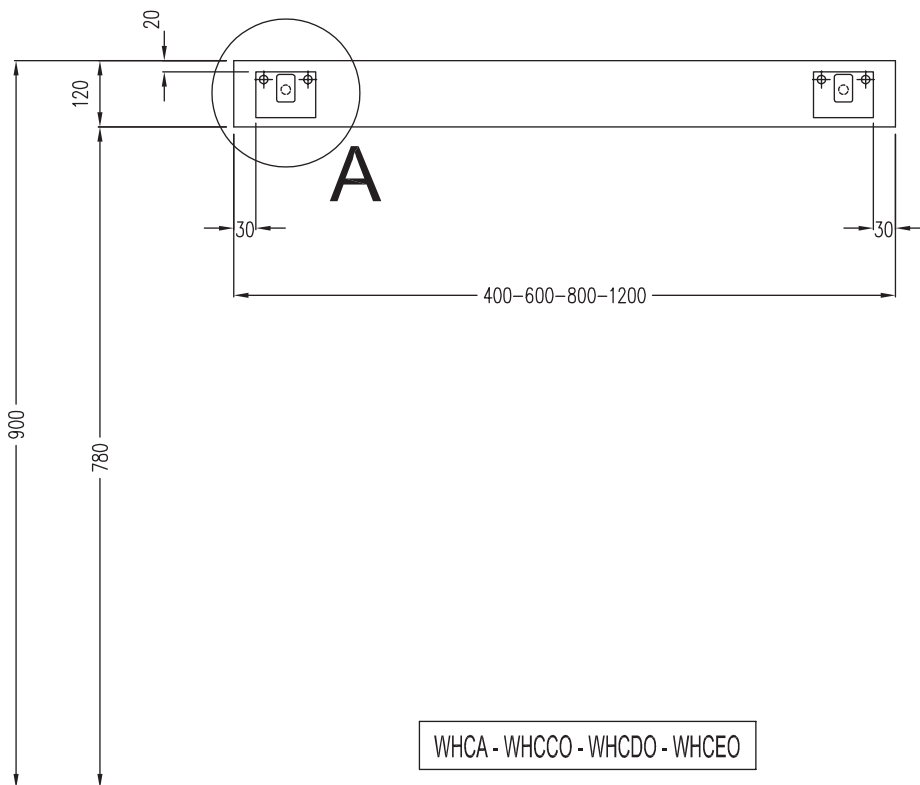

white Montage freihängende Konsolenplatten

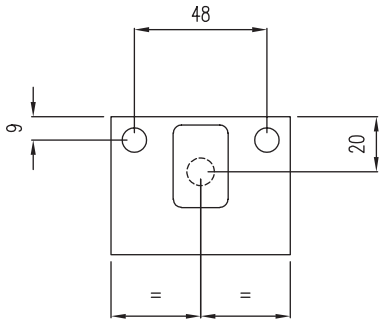

DETAIL - A

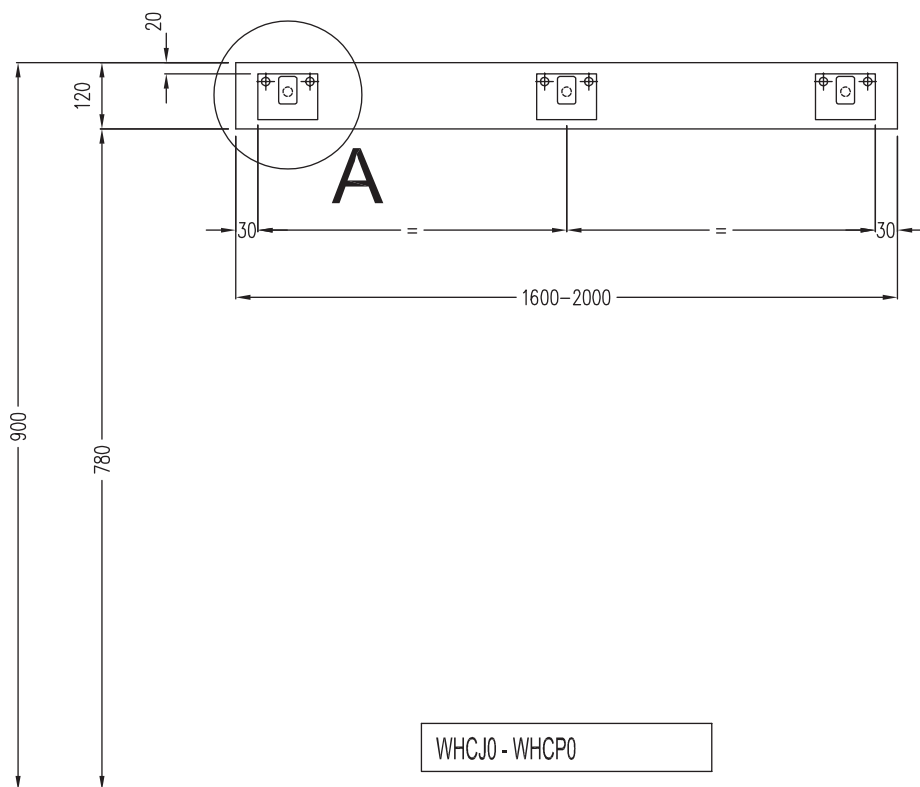

P

vogue

M

white

M

derby

M

derby Express

M

clivia

Lichtspiegel PMS
Alu-Spiegelschränke

white Montage freihängende Konsolenplatten

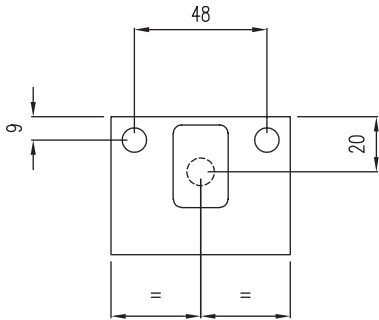

DETAIL - A

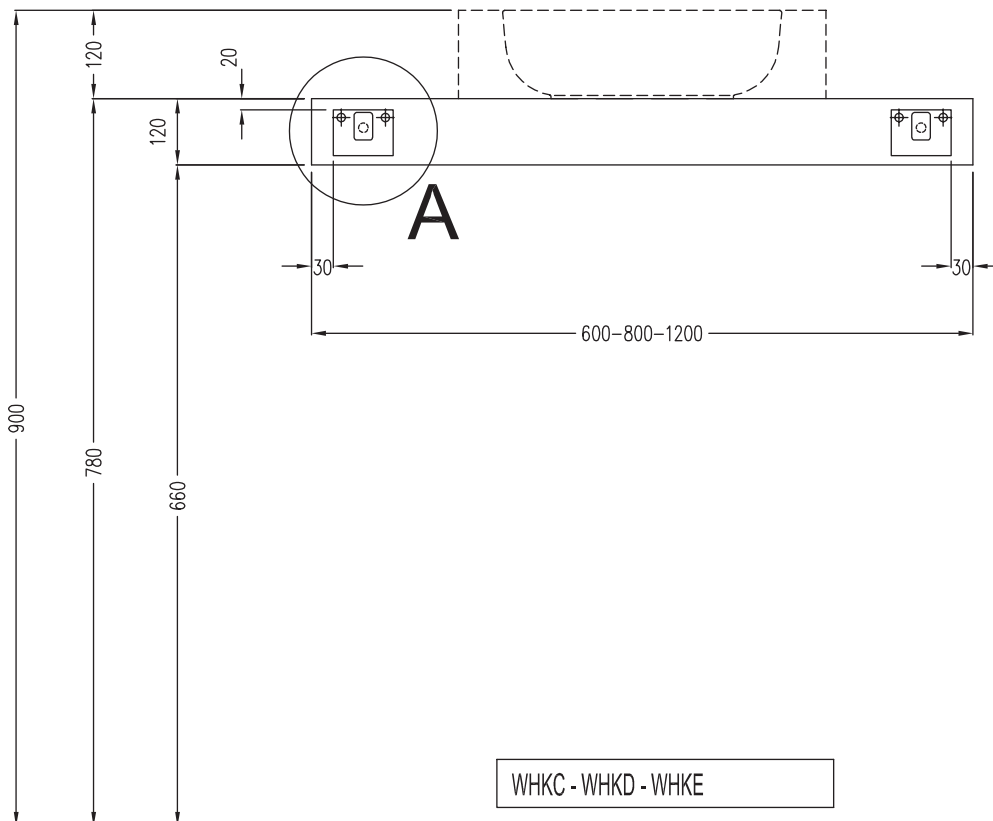

white Montage freihängende Konsolenplatten

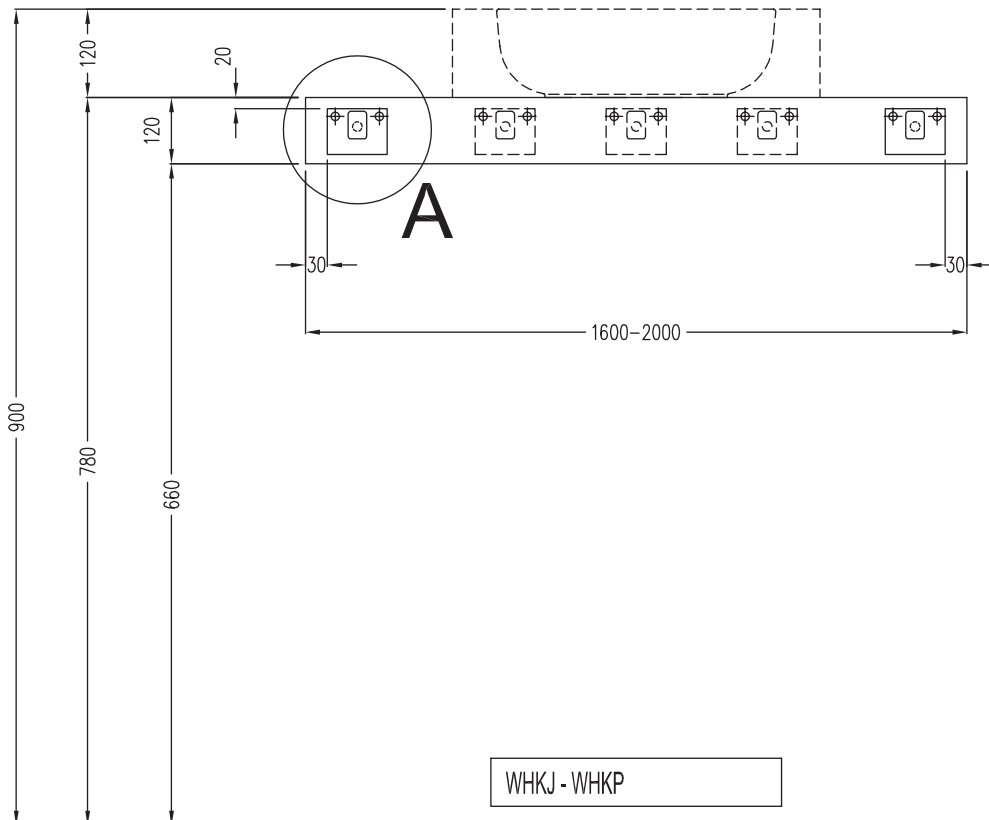
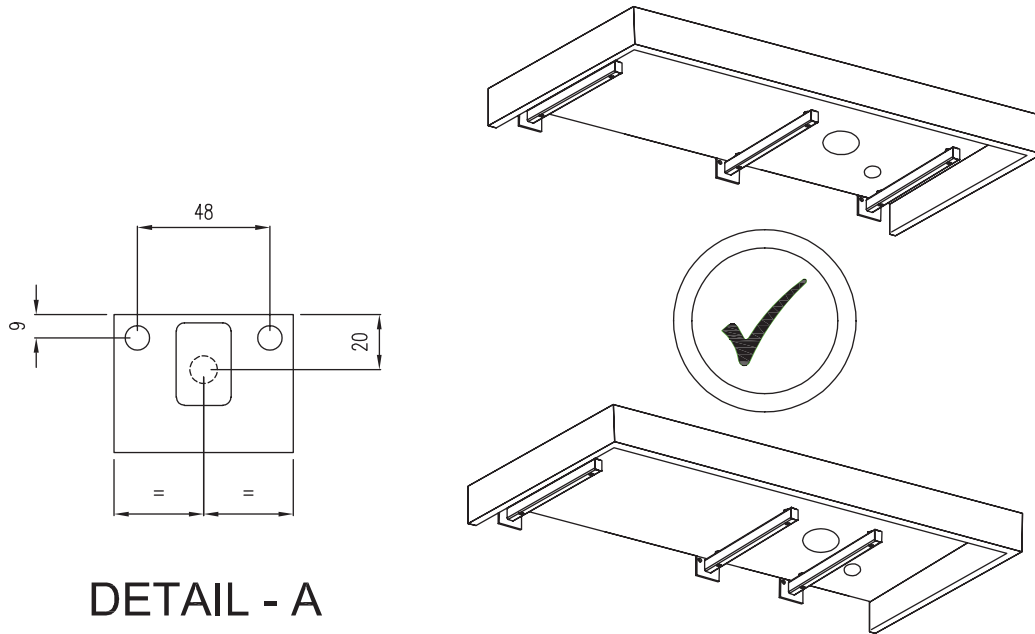

P

vogue

M

white

M

derby

M

derby Express

M

clivia

Lichtspiegel PMS
Alu-Spiegelschränke

white Montage Einbaurahmen für Spiegelschränke

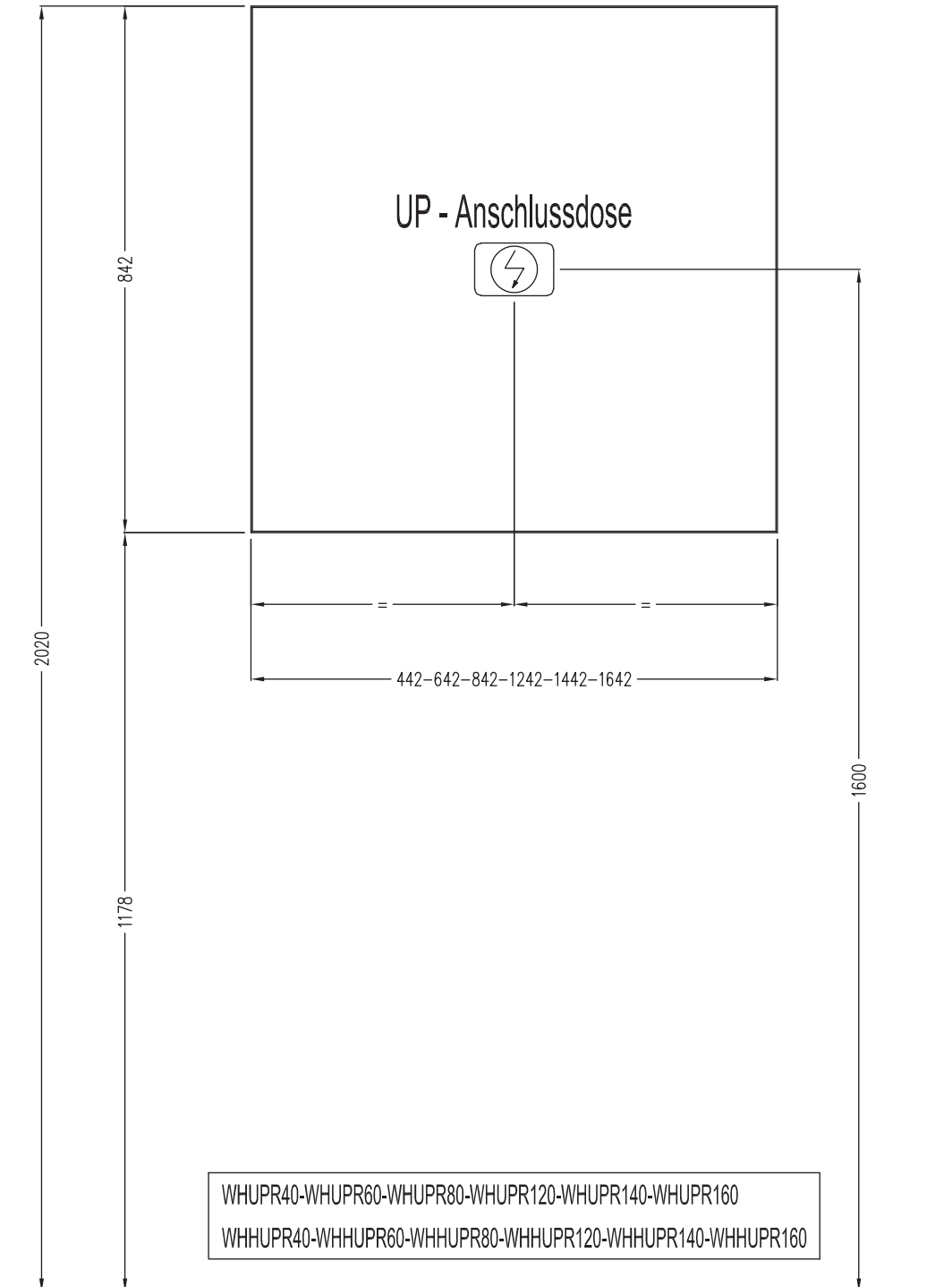

white Montage Waschtischunterschrank für integrierte Waschtische

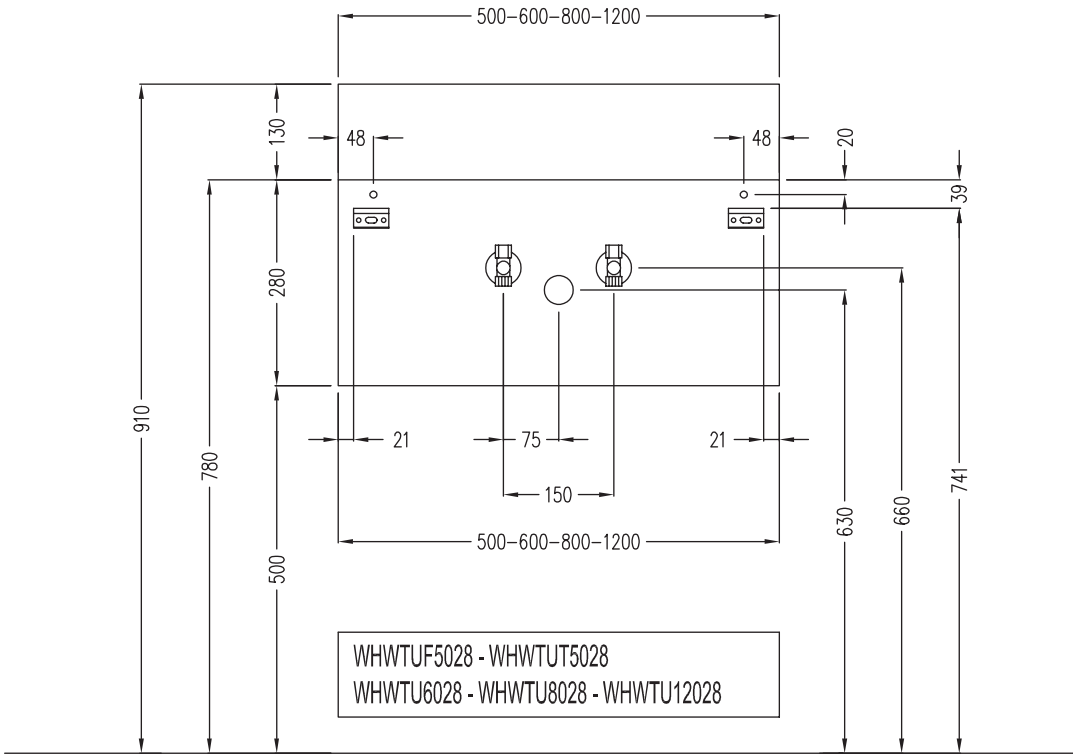

P

vogue

M

white

M

derby

M

derby^{Express}

M

clivia

Lichtspiegel PMS
Alu-Spiegelschränke



WHITE CLASSICS

BADMÖBEL
SPIEGEL
SPIEGELSCHRÄNKE

white Classics Produktinformation

Thermofronten und Abdeckplatten:

Matte und glänzender Oberfläche aus MDF (mitteldichte Faserplatte), nahtlos ummandelt mit einer Kunststoff-Folie, rückseitig melaminharzbeschichtet.

Korpus:

Bestehend aus hochwertigen Holzwerkstoffen, hochverdichteten Dreischichtspanplatten. Diese Plattenmaterialien sind stabil, von höchster Güte und Qualität und entsprechen allesamt den gültigen europäischen Prüfnormen. Alle Holzwerkstoffplatten sind beidseitig mit duroplastischen Kunststoffen beschichtet. Dies bewirkt eine wertige Optik, eine hohe Widerstandsfähigkeit gegen äußere Einflüsse und macht sie sehr reinigungsfreundlich. Die Inhaltsstoffe aller Holzwerkstoffplatten sind auf absolute Unbedenklichkeit nach den strengen EU-Richtlinien nachhaltig geprüft und beschneigt.

Rückwände:

Beidseitig kunststoffbeschichtete Spanplatten. Diese werden zurückgesetzt eingenetut, um eine Durchlüftung zwischen Wand und Möbel zu gewährleisten.

Kanten:

Sämtliche Korpuskanten (auch rückseitig) sind beschichtet, die Korpusvorderkanten mit 1 mm starken „Dickkanten“ aus thermoplastischen Kunststoffen. Alle Kanten sind den Dekoren der Flächenbeschichtung farblich angepasst. Die Dickkanten „dekorieren“ nicht nur die Schmalflächen der Holzwerkstoffplatten, sondern bieten auch weitestgehenden Schutz vor hoher Luftfeuchtigkeit. Die Verbindung von Kantenmaterial und Plattenwerkstoff geschieht maschinell mit modernsten Klebstoffen, welche Beständigkeit und Haltbarkeit innerhalb gültiger Normen gewährleistet.

Fachböden:

Bestehend aus 6 mm starkem Glas. Die Kanten sind allseitig gefast und geschliffen und sind somit nicht scharfkantig. Das im Floatverfahren hergestellte Glas entspricht den gültigen EU-Normen. Die Fachböden sind innerhalb der Lochreihen (3 mm-Bohrungen) verstellbar im Höhenraster von 64 mm. Zum Verstellen der Fachböden müssen die Fronten (Türen) kurz abgenommen werden. Der Sicherheitsfachbodenträger lässt eine Verstellung nur bei demonstrierter Front zu. Jedoch arretiert er den Fachboden so sicher, dass ein unbeabsichtigtes Kippen verhindert wird.

Schubladen und Auszüge:

Die gesofteten Stahl-Seitenzargen mit integriertem, verdecktem Führungssystem (Hohlkammerzarge), haben eine Epoxydharz-Beschichtung und sind somit völlig feuchtigkeitsunempfindlich und leicht zu reinigen. Das Auszugssystem ist mit pneumatisch gedämpftem Selbsteinzug ausgestattet, dadurch zieht sich die Schublade die letzten Zentimeter von selbst und geräuscharm in den Schrank.

Schubladen mit TipOn (grifflos):

Durch Tippen auf unterschiedliche Punkte der Schublade problemlos zu öffnen. Aufgrund der ausgeklügelten Mechanik ist ein Verkanten ausgeschlossen.

Weitere Pluspunkte der Schubladen:

Voll ausziehbar, schwebelichter Lauf, hohe Belastbarkeit von 25 kg, Stabile, verstellbare Frontbefestigung, 16 mm starke Schubladenböden in Kunststoff, leicht zu reinigen, leichtes Ein- und Aushängen aus dem Schrank, leichte Demontage des Schubladenvorderstücks (Reinigung), absolute Wartungsfreiheit, hohe Lebensdauer.

Einbauteile:

Bestehend aus den unterschiedlichsten Werkstoffen, je nach Verwendungszweck, Beanspruchung, Belastung und Einbausituation. Jeder Hoch- und Spiegelschrank hat

mindestens 2 Ganzmetallaufhänger, die verdeckt hinter der Rückwand angebracht sind. Die dreidimensionale Verstellung kann von der Vorderseite aus dem Schrankinneren erfolgen. Die Waschtischunterschranke werden von massiven Metallaufhängern getragen, die dreidimensional verstellbar werden können. Zusätzliche Befestigung erfolgt über Sicherungswinkel. Die Tragkraft beträgt je Aufhänger 500 N. Wichtig ist hierbei natürlich ein festes, tragfähiges Mauerwerk. Kosmetikeinsätze in der Schublade mit Sifonausschnitt werden aus speziellen, pflegeleichten Kunststoffen gefertigt und sind leicht herausnehmbar.

Zubehör:

In den Spiegelschränken sind, neben den elektrischen Einbauteilen und den Glasfachböden, Kosmetikspiegel mit Vergrößerung, Magnetleisten zur Aufbewahrung von kleinen metallischen Accessoires sowie eine praktische Utensilienbox bereits inklusive.

Scharniere:

Die Scharniere der Holzwerkstofffronten oder Spiegelschranktüren sind Ganzmetallscharniere. Sie lassen sich mit einem Schraubendreher leicht in 3 Dimensionen verstellen, so dass eine exakte Justierung der Fronten (Türen) möglich ist. Alle Scharniere sind mit sog. Clip-Technik ausgestattet, um ohne Werkzeug eine Front vom Korpus abnehmen zu können, z.B. zum Verstellen eines Fachbodens. Der Öffnungswinkel von 110° gewährt einen bequemen Zugang zum Schrankinnenraum. Die Stabilität und Dauerhaltbarkeit dieser wichtigen Beschläge (80.000-mal Öffnen und Schließen) wird permanent überprüft. Jede Front (Tür) ist gedämpft, so dass ein sanftes und geräuschloses Schließen möglich ist. Die Dämpfung der Spiegelschranksscharniere ist in 3 Stufen einstellbar.

Regal Wandboxen:

Regal Wandboxen mit Einschubbehälter haben einen Korpus aus Frontmaterial (wie Thermofront). Die Fronten der Einschubbehälter sind wie die Thermofront, bei Akzentdekor Iron Stone besteht die Front aus melaminharzbeschichteter Spanplatte mit vierseitiger 1 mm ABS Kante.

Einbaustrahler:

Im Regal des Waschtischunterschrankes und im Regal des Kamin- Hochschrankes sind flächenbündige LED-Spots mit 2,3 W eingebaut, die Lichtfarbe ist 4000 K. Die Spots werden über einen Touch-Knopf an der Schrankseite geschaltet und können gedimmt werden.

Spiegel:

Die Spiegel auf der Innenseite der Hochschranktür (Flächenspiegel) und die Doppelspiegel der Spiegelschränke (Spiegeltüren) sind industriell hergestellt aus hochwertigem Flachglas und entsprechen den gültigen EU-Normen. Alle Kanten sind ringsum mit einer geschliffenen Fase versehen. Rückseitig haben die Spiegeltüren eine Spiegelfläche die bis zum Lichtaustritt reicht; das lässt das Licht optimal durchscheinen. Oberhalb des whitestep ist die Spiegelfläche weiß lackiert. Durch die große, durchgehende Spiegelfläche, wirken sie großzügig und vermitteln optisch einen großen Raumeindruck. Alle Schalter sind werkseitig vormontiert.

Spiegelschränke:

Es gibt Vor- und Einbau-Spiegelschränke. Bei den Vorbau-Spiegelschränken ist der Sensor-Lichtschalter am Unterboden befestigt, sodass er ohne Öffnen der Spiegeltür bedient werden kann. Beim Einbau-Spiegelschrank befindet sich der Sensor-Lichtschalter hinter der mittleren Spiegeltür auf der rechten Seite. Die Spiegelfläche ist durch die Türbreiten unterbrochen. Der Spiegelschrank bietet viel Stauraum für die notwendigen Dinge in direktem Zugriff hinter den Türen und die Möglichkeit, sich von

hinten zu betrachten z.B. beim Frisieren. Beleuchtung, Schalter und Doppelsteckdose sind werkseitig vormontiert. Die Beleuchtung im Spiegelschrank sitzt hinter den Spiegeltüren mit Lichtaustritt. Die LED-Beleuchtung kann durch den Sensorschalter von coolwhite (6.500 K) auf warmwhite (3.000 K) stufenlos gewechselt werden. Das optionale Bluetooth Soundsystem befindet sich hinter der Beleuchtung auf dem Oberboden. Bestehend aus einem Receiver und 2 Exciter, die den Korpus des Spiegelschranks als Resonanzkörper nutzen. Verbinden Sie es mit jedem beliebigem bluetoothfähigem Gerät und genießen Sie die Musik Ihrer Wahl. Betriebsspannung 110 – 240 V, Leistung 2 x 5 W.

Hinweise zu Reinigung und Pflege

Bitte beachten Sie folgende Tipps:

- Reinigen Sie grundsätzlich mit weichen, angefeuchteten Tüchern, weichen Lederlappen, weichen Schwammtüchern etc. Wasser, auch Kondenswasser, muß sofort abgewischt werden.
- Für ausreichende und schnelle Be-/und Entlüftung des Raumes ist zu sorgen. Staunässe ist auf jeden Fall zu vermeiden, d.h. Spritzwasser oder Kondenswasser muß sofort trockengerieben werden. Ansonsten kann es zu Folgeschäden kommen.
- Geben Sie bei hartnäckigeren Flecken einen milden Haushaltsreiniger oder einen Schuss Spiritus in das Wischwasser. Mit einem weichen, glatten Tuch trockenwischen.
- Immer ohne Druck wischen. Was Ihr white Classics-Badmöbel überhaupt nicht mag, sind verhärtete, schmutzige Lappen, alles was kratzt, ätzt und beißt, wie z.B. Scheuermittel, Fleckenwasser, Nagellackentferner, Möbelpolitur etc. Sie zerstören die Oberfläche.
- Für die Reinigung von Sitzflächen mit Kunstlederbezug benötigen Sie ein weiches Tuch und warmes Wasser. Bei hartnäckigen Verunreinigungen eine leichte Dosierung Spülmittel, Kernseife oder Gallseife hinzugeben. Wichtig ist das anschließende Trockenwischen mit einem weichen Tuch. Flecken sollten nicht eintrocknen! Eintrocknete oder über längere Zeit eingedrungene Substanzen sind unter Umständen nicht mehr vollständig zu entfernen! Verzichtete Sie auf Scheuermittel, Schuhcreme, eingefärbte Lederpflegemittel, Nitro- und Kunstharzverdünnungen, Aceton oder ähnliche Reinigungsmittel.
- Bei verchromten Griffen auf keinen Fall Chromputzmittel verwenden! Reinigen Sie hier genauso wie vorher beschrieben.
- Glänzende Thermo-Fronten können frühestens 3 Wochen nachdem die Schutzfolie abgezogen wurde gereinigt werden, da in dieser Zeit die Oberfläche aushärtet. Reinigen Sie mit einem weichen, glatten Baumwolltuch und warmem Wasser mit einem Schuss Spülmittel. Immer ohne Druck wischen. Keine Mikrofasertücher verwenden – es könnten feine Kratzer entstehen.
- Wenn Sie diese Ratschläge befolgen werden Sie lange Freude an Ihren white Classics-Badmöbeln haben.

Qualität

- Die technische Produktqualität der Badmöbel entspricht den Normen der RAL-GZ 430.

white Classics

BADMÖBELANLAGEN BEISPIELE



- › Unterschrank, Hochschränke, Hocker: Weiß matt
Polster: Kunstleder, Dunkelbraun
LED-Spiegelschrank



- › Hochschrank, Unterschrank: Steingrau matt
LED-Spiegelschrank



VIGOUR

Lichtspiegel PMS
Alu-Spiegelschränke

clivia

M

derby Express

M

derby

M

white

M

vogue

P

white Classics Dekorkombinationen **PG1** | Platte, Front-Korpus und Akzentdekor

	Platte	Front-Korpus	Akzentdekor		Platte	Front-Korpus	Akzentdekor
A				B			
	WM samtweiß matt	WM samtweiß matt	WM samtweiß matt		WG weiß glänzend	WG weiß glänzend	WG weiß glänzend
G				H			
	WM samtweiß matt	WM samtweiß matt	IS Iron Stone		WG weiß glänzend	WG weiß glänzend	IS Iron Stone
K				L			
	BT Beton	WM samtweiß matt	WM samtweiß matt		BT Beton	WG weiß glänzend	WG weiß glänzend
M				N			
	AM anthrazit matt	AM anthrazit matt	WM samtweiß matt		VE Vulkaneiche	VE Vulkaneiche	AM anthrazit matt
O				P			
	VE Vulkaneiche	VE Vulkaneiche	WM samtweiß matt		VE Vulkaneiche	VE Vulkaneiche	SM Steingrau matt
Q				R			
	WE Wintereiche	WE Wintereiche	WM samtweiß matt		SM Steingrau matt	SM Steingrau matt	WM samtweiß matt
S				T			
	EN Eiche natur	WM samtweiß matt	EN Eiche natur		EN Eiche natur	WG weiß glänzend	EN Eiche natur
U							
	EN Eiche natur	EN Eiche natur	WM samtweiß matt				

Schubladen-/Auszugsfarbe

Korpusfarbe WM und WG = weiß
 Korpusfarbe AM, VE, WE, SM und EN = grau

Griffe

1



Griffleiste Chrom glänzend 160 mm

2



Griff Chrom glänzend 35 mm

T



TipOn

Kunstleder

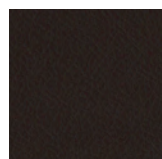

dunkelbraun

Achtung: Wegen gerundeter Fronten und Abdeckplatten keinen direkten Möbelanschluss planen.

white Classics Dekorkombinationen **PG2** | Platte, Front, Korpus und Akzentdekor





Y

frei wählbar

Platte

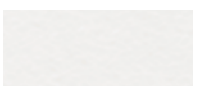
			
WM samtweiß matt	WG weiß glänzend	EN Eiche natur	BT Beton
			
AM anthrazit matt	SM Steingrau matt	WE Wintereiche	VE Vulkaneiche

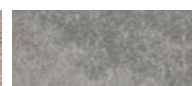
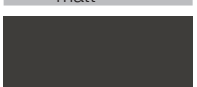

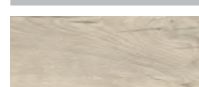
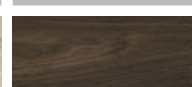





Front

			
WM samtweiß matt	WG weiß glänzend	EN Eiche natur	BT Beton
			
AM anthrazit matt	SM Steingrau matt	WE Wintereiche	VE Vulkaneiche

Korpus

			
WM samtweiß matt	WG weiß glänzend	EN Eiche natur	AM anthrazit matt
			
SM Steingrau matt	WE Wintereiche	VE Vulkaneiche	

Akzentdekor

			
WM samtweiß matt	WG weiß glänzend	EN Eiche natur	IS Iron Stone
			
AM anthrazit matt	SM Steingrau matt	WE Wintereiche	VE Vulkaneiche

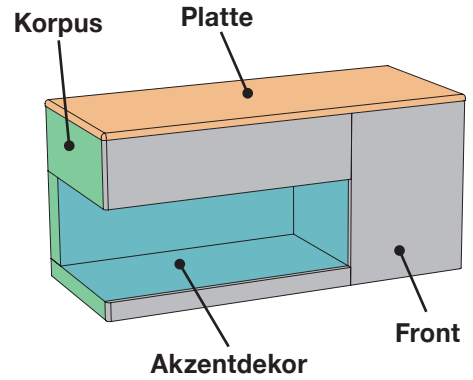

Bestellangabe:

- Plattenfarbe: 
- Frontfarbe: 
- Korpusfarbe: 
- Akzentdekor: 

Bestellbeispiel:
KBN für
einen Hochschrank

Kamin-Hochschrank: ... **H** ...
Türanschlag links: ... **A** ...
ohne Beleuchtung: ... **0** ...
Griffleiste 1: ... **1** ...
Platte-Front-Akzentdekor: ... **A** ...

	Möbelgattung	Möbeltyp	Beleuchtung	Griff	Platte-/Front-Korpus/Akzentdekor
WH	H	A	0	1	A

P

vogue

M

white

M

derby

M







derby Express

M

clivia

Lichtspiegel PMS Alu-Spiegelschränke

white Classics Waschtischunterschränke





Abbildung	H mm	T mm	B mm	Bezeichnung	Türan- schlag	Preis		KBN	Griff/TipOn		
						PG1	PG2	
 Abb. Links	547	345	490	Waschtischunterschrank für Mineralgusswaschtisch 1 Tür mit Scheinfuge	L R	580	699	WH MW10 1 2 T ...
				580		699	WH MW20 1 2 T ...	
				Mineralgusswaschtisch		456		WH M5035MLP			
				Mineralgusswaschtisch		456		WH M5035MRP			
	547	416	600	Waschtischunterschrank für Mineralgusswaschtisch 1 Schublade mit Sifonausschnitt und Kosmetikeinsatz 1 Auszug mit Reling		1.117	1.337	WH MW30 1 2 T ...
				Mineralgusswaschtisch		534		WH M6042MP			
	547	495	790	Waschtischunterschrank für Mineralgusswaschtisch 1 Schublade mit Sifonausschnitt und Kosmetikeinsatz 1 Auszug mit Reling		1.159	1.391	WH MW40 1 2 T ...
				Mineralgusswaschtisch		601		WH M80MP			
	547	495	990	Waschtischunterschrank für Mineralgusswaschtisch 1 Schublade mit Sifonausschnitt und Kosmetikeinsatz 1 Auszug mit Reling		1.214	1.446	WH MW50 1 2 T ...
				Mineralgusswaschtisch		667		WH M100MP			
	547	500	1.200	Waschtischunterschrank für Mineralgusswaschtisch 1 Schublade mit Sifonausschnitt und Kosmetikeinsatz 1 Auszug mit Reling		1.295	1.543	WH MW60 1 2 T ...
				Mineralgusswaschtisch		734		WH M120MP			
	547	500	1.400	Waschtischunterschrank für Mineralgusswaschtisch 2 Schubladen mit Sifonausschnitt und Kosmetikeinsatz 2 Auszüge mit Reling		1.775	2.127	WH MW70 1 2 T ...
				Mineralgusswaschtisch		1.068		WH M140MDP			

Waschtische inkl. Ab- und Überlaufgarnitur

Front-Korpus							
PG1							PG2
... A	... B	... M	... O	... Q	... R	... U	... Y
... A	... B	... M	... O	... Q	... R	... U	... Y
... A	... B	... M	... O	... Q	... R	... U	... Y
... A	... B	... M	... O	... Q	... R	... U	... Y
... A	... B	... M	... O	... Q	... R	... U	... Y
... A	... B	... M	... O	... Q	... R	... U	... Y
... A	... B	... M	... O	... Q	... R	... U	... Y
... A	... B	... M	... O	... Q	... R	... U	... Y



white Classics Waschtischunterschranke

Abbildung	H mm	T mm	B mm	Bezeichnung	Türan- schlag	Preis		KBN	Griff/TipOn		
						PG1	PG2	
	566	400	600	Waschtischunterschrank für Aufsatzbecken mittig bitte Waschtischtype und ggf. Armaturbohrung angeben 1 Schublade mit Sifonausschnitt und Kosmetikeinsatz 1 Auszug mit Reling 1 Abdeckplatte		1.553	1.769	WH Y10 1 2 T ...
	566	500	600			1.590	1.817		WH Y20 1 2 ...
	566	400	790	Waschtischunterschrank für Aufsatzbecken mittig bitte Waschtischtype und ggf. Armaturbohrung angeben 1 Schublade mit Sifonausschnitt und Kosmetikeinsatz 1 Auszug mit Reling 1 Abdeckplatte		1.597	1.824	WH Y30 1 2 T ...
	566	500	790			1.635	1.866		WH Y40 1 2 ...
	566	400	990	Waschtischunterschrank für Aufsatzbecken mittig bitte Waschtischtype und ggf. Armaturbohrung angeben 1 Schublade mit Sifonausschnitt und Kosmetikeinsatz 1 Auszug mit Reling 1 Abdeckplatte		1.658	1.897	WH Y50 1 2 T ...
	566	500	990			1.702	1.996		WH Y60 1 2 ...
	566	400	1.200	Waschtischunterschrank für Aufsatzbecken mittig bitte Waschtischtype und ggf. Armaturbohrung angeben 1 Schublade mit Sifonausschnitt und Kosmetikeinsatz 1 Auszug mit Reling 1 Abdeckplatte		1.735	1.982	WH Y70 1 2 T ...
	566	500	1.200			1.773	2.026		WH Y80 1 2 ...

Siphonsystem ist enthalten

Alle Preise in Euro zuzüglich der gesetzlichen Mehrwertsteuer.

 **Achtung:** Wegen gerundeter Fronten und Abdeckplatten keinen direkten Möbelanschluss planen.

Platte / Front-Korpus / Akzentdekor												
PG1												PG2
... A	... B	... K	... L	... M	... N	... O	... Q	... R	... S	... T	... U	... Y
... A	... B	... K	... L	... M	... N	... O	... Q	... R	... S	... T	... U	... Y
... A	... B	... K	... L	... M	... N	... O	... Q	... R	... S	... T	... U	... Y
... A	... B	... K	... L	... M	... N	... O	... Q	... R	... S	... T	... U	... Y
... A	... B	... K	... L	... M	... N	... O	... Q	... R	... S	... T	... U	... Y
... A	... B	... K	... L	... M	... N	... O	... Q	... R	... S	... T	... U	... Y

P

vogue

M

white

M

derby

M

derby Express

M

clivia





Lichtspiegel PMS
Alu-Spiegelschränke

Siphonsystem ist enthalten

Alle Preise in Euro zuzüglich der gesetzlichen Mehrwertsteuer.

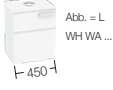
Achtung: Wegen gerundeter Fronten und Abdeckplatten keinen direkten Möbelanschluss planen.

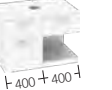
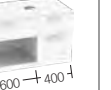
white Classics KBN-Finder

Waschtischunterschranke		⚠		⚠		⚠		⚠		⚠	
							450 x 350 WH WA ... WH WB ...	800 x 500 WH WD ...	800 x 500 WH WE ...	1.000 x 500 WH WF ...	1.000 x 500 WH WG ...
Waschtische / Aufsatzschalen											
VIGOUR	individual / Standarmatur V3MA40P	einzel		WH WDXAAC ...	WH WEXAAC ...	WH WFXAAB ...	WH WGXAAA ...				
		doppel									
	individual / Wandarmatur V3MA40P	einzel		WH WDXABC ...	WH WEXABC ...	WH WFXABB ...	WH WGXABA ...				
		doppel									
	individual / Standarmatur V3MA45P	einzel		WH WDXACC ...	WH WEXACC ...	WH WFXACB ...	WH WGXACA ...				
		doppel									
	individual / Wandarmatur V3MA45P	einzel		WH WDXADC ...	WH WEXADC ...	WH WFXADB ...	WH WGXADA ...				
		doppel									
	individual / Standarmatur V3MA60P	einzel		WH WDXAEC ...	WH WEXAEC ...	WH WFXAEB ...	WH WGXAEA ...				
		doppel									
	individual / Wandarmatur V3MA60P	einzel		WH WDXAFC ...	WH WEXAFC ...	WH WFXAFB ...	WH WGXAFA ...				
		doppel									
	individual / Standarmatur V3MAF60P	einzel		WH WDXAGC ...	WH WEXAGC ...	WH WFXAGB ...	WH WGXAGA ...				
		doppel									
	individual / Wandarmatur V3MAF60P	einzel		WH WDXAHC ...	WH WEXAHC ...	WH WFXAHB ...	WH WGXAHA ...				
		doppel									
	derby / Standarmatur DEMA50P	einzel		WH WDXAIC ...	WH WEXAIC ...	WH WFXAIB ...	WH WGXAI A ...				
		doppel									
	derby / Wandarmatur DEMA50P	einzel		WH WDXAJC ...	WH WEXAJC ...	WH WFXAJB ...	WH WGXAJA ...				
		doppel									
derby / Standarmatur DEMA60P	einzel		WH WDXAKC ...	WH WEXAKC ...	WH WFXAKB ...	WH WGXAKA ...					
	doppel										
derby / Wandarmatur DEMA60P	einzel		WH WDXALC ...	WH WEXALC ...	WH WFXALB ...	WH WGXALA ...					
	doppel										
derby style / Standarmatur DEMA50P	einzel		WH WDXAMC ...	WH WEXAMC ...	WH WFXAMB ...	WH WGXAMA ...					
	doppel										
derby style / Wandarmatur DEMA50P	einzel		WH WDXANC ...	WH WEXANC ...	WH WFXANB ...	WH WGXANA ...					
	doppel										
derby style / Standarmatur DEMA60P	einzel		WH WDXAOC ...	WH WEXAOC ...	WH WFXAOB ...	WH WGXAOA ...					
	doppel										
derby style / Wandarmatur DEMA60P	einzel		WH WDXAPC ...	WH WEXAPC ...	WH WFXAPB ...	WH WGXAPA ...					
	doppel										
Beleuchtung		ohne mit LED, dimmbar	... 0 ... -	... 0 1 0 1 0 1 0 1 0 1 0 1 0 1 ...	
Griff/TipOn			... 1 2 T 1 2 T 1 2 T 1 2 T 1 2 T 1 2 T 1 2 T 1 2 T ...	
Platte	Front-Korpus	Akzentdekor	
Dekorkombinationen siehe Seite 58 – 59			

1.200 x 500 WH WH ...	1.200 x 500 WH WI ...	1.200 x 500 WH WJ ...	1.400 x 500 WH WK ...	1.400 x 500 WH WL ...	1.600 x 500 WH WM ...	1.600 x 500 WH WN ...
WH WHXAAB ...	WH WIXAAA ...	WH WJXAAC ...	WH WKXAAC ...	WH WLXAAC ...	WH WMXAAC ...	WH WNXAAC ...
WH WHXABB ...	WH WIXABA ...	WH WJXABC ...	WH WKXABC ...	WH WLXABC ...	WH WMXABC ...	WH WNXABC ...
WH WHXACB ...	WH WIXACA ...	WH WJXACC ...	WH WKXACC ...	WH WLXACC ...	WH WMXACC ...	WH WNXACC ...
WH WHXADB ...	WH WIXADA ...	WH WJXADC ...	WH WKXADC ...	WH WLXADC ...	WH WMXADC ...	WH WNXADC ...
WH WHXAEB ...	WH WIXAEA ...	WH WJXAEC ...	WH WKXAEC ...	WH WLXAEC ...	WH WMXAEC ...	WH WNXAEC ...
WH WHXAFB ...	WH WIXAFA ...	WH WJX AFC ...	WH WKX AFC ...	WH WLX AFC ...	WH WMX AFC ...	WH WNX AFC ...
WH WHXAGB ...	WH WIXAGA ...	WH WJX AGC ...	WH WKX AGC ...	WH WLX AGC ...	WH WMX AGC ...	WH WNX AGC ...
WH WHXAHB ...	WH WIXAHA ...	WH WJX AHC ...	WH WKX AHC ...	WH WLX AHC ...	WH WMX AHC ...	WH WNX AHC ...
WH WHXAIB ...	WH WIXAIA ...	WH WJX AIC ...	WH WKX AIC ...	WH WLX AIC ...	WH WMX AIC ...	WH WNX AIC ...
WH WHXAJB ...	WH WIXAJA ...	WH WJX AJC ...	WH WKX AJC ...	WH WLX AJC ...	WH WMX AJC ...	WH WNX AJC ...
WH WHXAKB ...	WH WIXAKA ...	WH WJX AKC ...	WH WKX AKC ...	WH WLX AKC ...	WH WMX AKC ...	WH WNX AKC ...
WH WHXALB ...	WH WIXALA ...	WH WJX ALC ...	WH WKX ALC ...	WH WLX ALC ...	WH WMX ALC ...	WH WNX ALC ...
WH WHXAMB ...	WH WIXAMA ...	WH WJX AMC ...	WH WKX AMC ...	WH WLX AMC ...	WH WMX AMC ...	WH WNX AMC ...
WH WHXANB ...	WH WIXANA ...	WH WJX ANC ...	WH WKX ANC ...	WH WLX ANC ...	WH WMX ANC ...	WH WNX ANC ...
WH WHXAQB ...	WH WIXAOA ...	WH WJX AOC ...	WH WKX AOC ...	WH WLX AOC ...	WH WMX AOC ...	WH WNX AOC ...
WH WHXAPB ...	WH WIXAPA ...	WH WJX APC ...	WH WKX APC ...	WH WLX APC ...	WH WMX APC ...	WH WNX APC ...
...
... 0 0 0 0 0 0 0 ...
... 1 1 1 1 1 1 1 ...
... 1 1 1 1 1 1 1 ...
... 2 2 2 2 2 2 2 ...
... T T T T T T T ...
...







P
vogue
M
white
M
derby
M
derby Express
M
clivia
Lichtspiegel PMS
Alu-Spiegelschränke

white Classics KBN-Finder

Waschtischunterschranke		Abb. = L WH WA ...		Abb. = L WH WD ...		Abb. = L WH WE ...		Abb. = L WH WF ...		Abb. = L WH WG ...	
		450	400 + 400	400 + 400	600 + 400	400 + 600					
Waschtische / Aufsatzschalen		450 x 350 WH WA ... WH WB ...	800 x 500 WH WD ...	800 x 500 WH WE ...	1.000 x 500 WH WF ...	1.000 x 500 WH WG ...					
VIGOUR	vogue / Standarmatur VO60AS	einzel		WH WDXAQC ...	WH WEXAQC ...	WH WFXAQB ...	WH WGXAQA ...				
		doppel									
	vogue / Wandarmatur VO60AS	einzel		WH WDXARC ...	WH WEXARC ...	WH WFXARB ...	WH WGXARA ...				
		doppel									
	vogue / Standarmatur VO80AS	einzel				WH WFXASB ...	WH WGXASA ...				
		doppel									
	vogue / Wandarmatur VO80AS	einzel				WH WFXATB ...	WH WGXATA ...				
		doppel									
	vogue / Standarmatur VO120AS	einzel									
		doppel									
vogue / Wandarmatur VO120AS	einzel										
	doppel										
vogue / Standarmatur VO60ASAS	einzel		WH WDXAWC ...	WH WEXAWC ...	WH WFXAWB ...	WH WGXAWA ...					
	doppel										
vogue / Wandarmatur VO60ASAS	einzel		WH WDXAXC ...	WH WEXAXC ...	WH WFXAXB ...	WH WGXAAXA ...					
	doppel										
Inda	Capri 50 / Standarmatur V003830	einzel		WH WDXAYC ...	WH WEXAYC ...	WH WFXAYB ...	WH WGXAAYA ...				
		doppel									
	Capri 50 / Wandarmatur V003830	einzel		WH WDXAZC ...	WH WEXAZC ...	WH WFXAZB ...	WH WGXAZA ...				
		doppel									
	Ischia / Standarmatur V003850	einzel		WH WDXA0C ...	WH WEXA0C ...	WH WFXA0B ...	WH WGXA0A ...				
		doppel									
Ischia / Wandarmatur V003850	einzel		WH WDXA1C ...	WH WEXA1C ...	WH WFXA1B ...	WH WGXA1A ...					
	doppel										
Iotti	SOFTLY/OA / Standarmatur L99L1088	einzel		WH WDXA2C ...	WH WEXA2C ...	WH WFXA2B ...	WH WGXA2A ...				
		doppel									
	SOFTLY/OA / Wandarmatur L99L1088	einzel		WH WDXA3C ...	WH WEXA3C ...	WH WFXA3B ...	WH WGXA3A ...				
		doppel									
	OVO8011 / Standarmatur L99L1075	einzel		WH WDXA4C ...	WH WEXA4C ...	WH WFXA4B ...	WH WGXA4A ...				
		doppel									
OVO8011 / Wandarmatur L99L1075	einzel		WH WDXA5C ...	WH WEXA5C ...	WH WFXA5B ...	WH WGXA5A ...					
	doppel										
Beleuchtung		ohne mit LED, dimmbar	... 0 ... -	... 0 1 0 1 0 1 0 1 ...				
Griff/TipOn			... 1 2 T 1 2 T 1 2 T 1 2 T 1 2 T ...				
Platte	Front-Korpus	Akzentdekor				
Dekorkombinationen siehe Seite 58 – 59						

1.200 x 500 WH WH ...	1.200 x 500 WH WI ...	1.200 x 500 WH WJ ...	1.400 x 500 WH WK ...	1.400 x 500 WH WL ...	1.600 x 500 WH WM ...	1.600 x 500 WH WN ...
WH WHXAQB ...	WH WIXAQA ...	WH WJXAQC ...	WH WKXAQC ...	WH WLXAQC ...	WH WMXAQC ...	WH WNXAQC ...
			WH WKXAQD ...		WH WMXAQD ...	WH WNXAQD...
WH WHXARB ...	WH WIXARA ...	WH WJXARC ...	WH WKXARC ...	WH WLXARC ...	WH WMXARC ...	WH WNXARC ...
			WH WKXARD ...		WH WMXARD ...	WH WNXARD...
WH WHXASB ...	WH WIXASA ...	WH WJXASC ...	WH WKXASC ...	WH WLXASC ...	WH WMXASC ...	WH WNXASC ...
WH WHXATB ...	WH WIXATA ...	WH WJXATC ...	WH WKXATC ...	WH WLXATC ...	WH WMXATC ...	WH WNXATC ...
		WH WJXAUC ...	WH WKXAUC ...	WH WLXAUC ...	WH WMXAUC ...	WH WNXAUC ...
		WH WJXAVC ...	WH WKXAVC ...	WH WLXAVC ...	WH WMXAVC ...	WH WNXAVC ...
WH WHXAWB ...	WH WIXAWA ...	WH WJXAWC ...	WH WKXAWC ...	WH WLXAWC ...	WH WMXAWC ...	WH WNXAWC ...
			WH WKXAWD ...			WH WNXAWD...
WH WHXAXB ...	WH WIXAXA ...	WH WJXAXC ...	WH WKXAXC ...	WH WLXAXC ...	WH WMXAXC ...	WH WNXAXC ...
			WH WKXAXD ...			WH WNXAXD...
WH WHXAYB ...	WH WIXAYA ...	WH WJXAYC ...	WH WKXAYC ...	WH WLXAYC ...	WH WMXAYC ...	WH WNXAYC ...
			WH WKXAYD ...		WH WMXAYD ...	WH WNXAYD...
WH WHXAZB ...	WH WIXAZA ...	WH WJXAZC ...	WH WKXAZC ...	WH WLXAZC ...	WH WMXAZC ...	WH WNXAZC ...
			WH WKXAZD ...		WH WMXAZD ...	WH WNXAZD...
WH WHXA0B ...	WH WIXA0A ...	WH WJXA0C ...	WH WKXA0C ...	WH WLXA0C ...	WH WMXA0C ...	WH WNXA0C ...
			WH WKXA0D ...		WH WMXA0D ...	WH WNXA0D...
WH WHXA1B ...	WH WIXA1A ...	WH WJXA1C ...	WH WKXA1C ...	WH WLXA1C ...	WH WMXA1C ...	WH WNXA1C ...
			WH WKXA1D ...		WH WMXA1D ...	WH WNXA1D...
WH WHXA2B ...	WH WIXA2A ...	WH WJXA2C ...	WH WKXA2C ...	WH WLXA2C ...	WH WMXA2C ...	WH WNXA2C ...
			WH WKXA2D ...		WH WMXA2D ...	WH WNXA2D...
WH WHXA3B ...	WH WIXA3A ...	WH WJXA3C ...	WH WKXA3C ...	WH WLXA3C ...	WH WMXA3C ...	WH WNXA3C ...
			WH WKXA3D ...		WH WMXA3D ...	WH WNXA3D...
WH WHXA4B ...	WH WIXA4A ...	WH WJXA4C ...	WH WKXA4C ...	WH WLXA4C ...	WH WMXA4C ...	WH WNXA4C ...
			WH WKXA4D ...	WH WLXA4D ...	WH WMXA4D ...	WH WNXA4D...
WH WHXA5B ...	WH WIXA5A ...	WH WJXA5C ...	WH WKXA5C ...	WH WLXA5C ...	WH WMXA5C ...	WH WNXA5C ...
			WH WKXA5D ...	WH WLXA5D ...	WH WMXA5D ...	WH WNXA5D...
... 0 0 0 0 0 0 0 ...
... 1 1 1 1 1 1 1 ...
... 1 1 1 1 1 1 1 ...
... 2 2 2 2 2 2 2 ...
... T T T T T T T ...
...











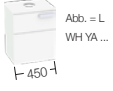

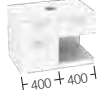
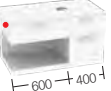





white Classics KBN-Finder

Waschtischunterschranke		⚠		⚠		⚠		⚠		⚠		
			Abb. = L WH WA ...		450 x 350 WH WA ... WH WB ...		800 x 500 WH WD ...		800 x 500 WH WE ...		1.000 x 500 WH WF ...	
Waschtische / Aufsatzschalen												
Globo	T-Edge B6R65	einzel		WH WDXA6C ...	WH WEXA6C ...	WH WFXA6B ...	WH WGXA6A ...					
		doppel										
	T-Edge / Standarmatur B6R60	einzel		WH WDXA7C ...	WH WEXA7C ...	WH WFXA7B ...	WH WGXA7A ...					
		doppel										
	T-Edge / Wandarmatur B6R60	einzel		WH WDXA8C ...	WH WEXA8C ...	WH WFXA8B ...	WH WGXA8A ...					
		doppel										
	T-Edge / Standarmatur B6T45	einzel		WH WDXA9C ...	WH WEXA9C ...	WH WFXA9B ...	WH WGXA9A ...					
		doppel										
T-Edge / Wandarmatur B6T45	einzel		WH WDXBAC ...	WH WEXBAC ...	WH WFXBAB ...	WH WGXBAA ...						
	doppel											
T-Edge / Standarmatur B6060	einzel		WH WDXBBC ...	WH WEXBBC ...	WH WFXBBB ...	WH WGXBBA ...						
	doppel											
T-Edge / Wandarmatur B6060	einzel		WH WDXBCC ...	WH WEXBCC ...	WH WFXBCB ...	WH WGXBCA ...						
	doppel											
V&B	Artis / Standarmatur 419861	einzel		WH WDXBFC ...	WH WEXBFC ...	WH WFXBFB ...	WH WGXBFA ...					
		doppel										
V&B	Artis / Wandarmatur 419861	einzel		WH WDXBGC ...	WH WEXBGC ...	WH WFXBGB ...	WH WGXBGA ...					
		doppel										
Duravit	Vero Air 235060	einzel		WH WDXBHC ...	WH WEXBHC ...	WH WFXBHB ...	WH WGXBHA ...					
		doppel										
Id St	Strada K077801	einzel		WH WDXBIC ...	WH WEXBIC ...	WH WFXBIB ...	WH WGXBIA ...					
		doppel										
Beleuchtung		ohne mit LED, dimmbar	... 0 ... -	... 0 1 0 1 0 1 0 1 0 1 ...				
Griff/TipOn			... 1 2 T 1 2 T 1 2 T 1 2 T 1 2 T 1 2 T ...				
Platte	Front-Korpus	Akzentdekor				
Dekorkombinationen siehe Seite 58 – 59						

1.200 x 500 WH WH ...	1.200 x 500 WH WI ...	1.200 x 500 WH WJ ...	1.400 x 500 WH WK ...	1.400 x 500 WH WL ...	1.600 x 500 WH WM ...	1.600 x 500 WH WN ...
WH WHXA6B ...	WH WIXA6A ...	WH WJXA6C ...	WH WKXA6C ...	WH WLXA6C ...	WH WMXA6C ...	WH WNXA6C ...
					WH WMXA6D ...	
WH WHXA7B ...	WH WIXA7A ...	WH WJXA7C ...	WH WKXA7C ...	WH WLXA7C ...	WH WMXA7C ...	WH WNXA7C ...
			WH WKXA7D ...		WH WMXA7D ...	WH WNXA7D ...
WH WHXA8B ...	WH WIXA8A ...	WH WJXA8C ...	WH WKXA8C ...	WH WLXA8C ...	WH WMXA8C ...	WH WNXA8C ...
			WH WKXA8D ...		WH WMXA8D ...	WH WNXA8D ...
WH WHXA9B ...	WH WIXA9A ...	WH WJXA9C ...	WH WKXA9C ...	WH WLXA9C ...	WH WMXA9C ...	WH WNXA9C ...
			WH WKXA9D ...	WH WLXA9D ...	WH WMXA9D ...	WH WNXA9D ...
WH WHXBAB ...	WH WIXBAA ...	WH WJXBAC ...	WH WKXBAC ...	WH WLXBAC ...	WH WMXBAC ...	WH WNXBAC ...
			WH WKXBAD ...	WH WLXBAD ...	WH WMXBAD ...	WH WNXBAD ...
WH WHXBBB ...	WH WIXBBA ...	WH WJXBBC ...	WH WKXBBC ...	WH WLXBBC ...	WH WMXBBC ...	WH WNXBBC ...
			WH WKXBBD ...		WH WMXBBD ...	WH WNXBBD ...
WH WHXBCB ...	WH WIXBCA ...	WH WJXBCC ...	WH WKXBCC ...	WH WLXBCC ...	WH WMXBCC ...	WH WNXBCC ...
			WH WKXBCCD ...		WH WMXBCCD ...	WH WNXBCCD ...
WH WHXBFB ...	WH WIXBFA ...	WH WJXBFC ...	WH WKXBFC ...	WH WLXBFC ...	WH WMXBFC ...	WH WNXBFC ...
					WH WMXBFD ...	WH WNXBFD ...
WH WHXBGB ...	WH WIXBGA ...	WH WJXBGC ...	WH WKXBGC ...	WH WLXBGC ...	WH WMXBGC ...	WH WNXBGC ...
					WH WMXBGD ...	WH WNXBGD ...
WH WHXBHB ...	WH WIXBHA ...	WH WJXBHC ...	WH WKXBHC ...	WH WLXBHC ...	WH WMXBHC ...	WH WNXBHC ...
					WH WMXBHD ...	WH WNXBHD ...
WH WHXBIB ...	WH WIXBIA ...	WH WJXBIC ...	WH WKXBIC ...	WH WLXBIC ...	WH WMXBIC ...	WH WNXBIC ...
					WH WMXBID ...	WH WNXBID ...
... 0 0 0 0 0 0 0 ...
... 1 1 1 1 1 1 1 ...
... 1 1 1 1 1 1 1 ...
... 2 2 2 2 2 2 2 ...
... T T T T T T T ...
...

P
vogue
M
white
M
derby
M
derby Express
M
clivia
Lichtspiegel PMS
Alu-Spiegelschränke





white Classics KBN-Finder für Fremdbecken auf Anfrage (technische Klärung)

		Waschtischunterschranke					
		 Abb. = L WH YA ... 450 x 350 WH YA ... WH YB ...	 800 x 500 WH YD ...	 800 x 500 WH YE ...	 1.000 x 500 WH YF ...	 1.000 x 500 WH YG ...	
Fremdbecken	Waschtische / Aufsatzschalen						
	Waschtischunterschrank white für Aufsatzbecken bitte Waschtischtype und evtl. Armaturbohrung angeben	einzel	WH YAC ... WH YBC ...	WH YDC ...	WH YEC ...	WH YFB ...	WH YGA ...
		doppel					
	Beckenposition Waschtische mit Armaturenbank	einzel	 225, 225 WH YAC ... WH YBC ...	 400, 400 WH YDC ...	 400, 400 WH YEC ...	 600, 400 WH YFB ...	 400, 600 WH YGA ...
		doppel					
	Beckenposition Schalen für Standarmatur Wand – Mitte Armatur = Position angeben Mitte Armatur – Hinterkante Becken = 50mm	einzel		 400, 400 WH YDC ...	 400, 400 WH YEC ...	 600, 400 WH YFB ...	 400, 600 WH YGA ...
		doppel					
	Beckenposition Schalen für Wandarmatur Wand – Hinterkante Becken = 50mm	einzel	 225, 225 WH YAC ... WH YBC ...	 400, 400 WH YDC ...	 400, 400 WH YEC ...	 600, 400 WH YFB ...	 400, 600 WH YGA ...
		doppel					
	Beleuchtung	ohne mit LED, dimmbar	... 0 ... -	... 0 1 0 1 0 1 0 1 ...
	Griff/TipOn		... 1 2 T 1 2 T 1 2 T 1 2 T 1 2 T ...
	Platte	Front-Korpus	Akzentdekor
Dekorkombinationen siehe Seite 58 – 59			

 1.200 x 500 WH YH ...	 1.200 x 500 WH YI ...	 1.200 x 500 WH YJ ...	 1.400 x 500 WH YK ...	 1.400 x 500 WH YL ...	 1.600 x 500 WH YM ...	 1.600 x 500 WH YN ...
WH YHB ...	WH YIA ...	WH YJC ...	WH YKC ...	WH YLC ...	WH YMC ...	WH YNC ...
 800 400 WH YHB ...	 400 800 WH YIA ...	 600 600 WH YJC ...	 700 700 WH YKD ...	 700 700 WH YLD ...	 800 800 WH YMD ...	 800 800 WH YND ...
			 250 900 250 WH YKD ...	 200 1.000 200 400 600 400 WH YLD ...	 200 1.200 200 400 800 400 WH YMD ...	 300 1000 300 WH YND ...
 800 400 WH YHB ...	 400 800 WH YIA ...	 600 600 WH YJC ...	 700 700 WH YKC ...	 700 700 WH YLC ...	 800 800 WH YMC ...	 800 800 WH YNC ...
			 250 900 250 WH YKD ...	 200 1.000 200 400 600 400 WH YLD ...	 200 1.200 200 400 800 400 WH YMD ...	 300 1000 300 WH YND ...
 800 400 WH YHB ...	 400 800 WH YIA ...	 600 600 WH YJC ...	 700 700 WH YKC ...	 700 700 WH YLC ...	 800 800 WH YMC ...	 800 800 WH YNC ...
			 250 900 250 WH YKD ...	 200 1.000 200 400 600 400 WH YLD ...	 200 1.200 200 400 800 400 WH YMD ...	 300 1000 300 WH YND ...
... 0 1 0 1 0 1 0 1 0 1 0 1 0 1 ...
... 1 2 T 1 2 T 1 2 T 1 2 T 1 2 T 1 2 T 1 2 T ...
...

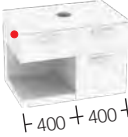
P
vogue
M
white
M
derby
M
derby Express
M
clivia
Lichtspiegel PMS
Alu-Spiegelschränke

white Classics Waschtischunterschrank

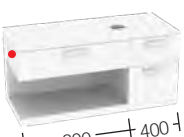
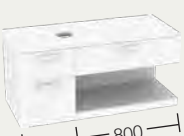
Abbildung	H mm	T mm	B mm	Bezeichnung	Türan- schlag	Preis		KBN
						PG1	PG2	
 <p>Abb. = L WH WA ... WH YA ...</p> <p>450</p>	566	350	450	Waschtischunterschrank 1 Abdeckplatte mit Waschbeckenausschnitt 1 Tür mit Scheinfuge	L R L R	616 615 924 924	730 730 1.110 1.110	WH WA ... WH WB ... WH YA ... WH YB ...
 <p>400 + 400</p>	566	500	800	Waschtischunterschrank asymmetrisch 1 Abdeckplatte mit Waschbeckenausschnitt 1 Auszug mit Relling 2 Schubladen 1 offenes Fach seitlich in Akzentdekor Aufpreis dimmbare LED im Regal (1 Leuchte)		2.217 2.559	2.642 3.076	WH WD ... WH YD ... WD YD
 <p>400 + 400</p>	566	500	800	Waschtischunterschrank asymmetrisch 1 Abdeckplatte mit Waschbeckenausschnitt 1 Auszug mit Relling 2 Schubladen 1 offenes Fach seitlich in Akzentdekor Aufpreis dimmbare LED im Regal (1 Leuchte)		2.217 2.559	2.642 3.076	WH WE ... WH YE ... WE YE
 <p>600 + 400</p>	566	500	1.000	Waschtischunterschrank asymmetrisch 1 Abdeckplatte mit Waschbeckenausschnitt 1 Auszug mit Relling 2 Schubladen 1 offenes Fach seitlich in Akzentdekor Aufpreis dimmbare LED im Regal (1 Leuchte)		2.258 2.917	2.711 3.501	WH WF ... WH YF ... WF YF
 <p>400 + 600</p>	566	500	1.000	Waschtischunterschrank asymmetrisch 1 Abdeckplatte mit Waschbeckenausschnitt 1 Auszug mit Relling 2 Schubladen 1 offenes Fach seitlich in Akzentdekor Aufpreis dimmbare LED im Regal (1 Leuchte)		2.258 2.917	2.711 3.501	WH WG ... WH YG ... WG YG
 <p>800 + 400</p>	566	500	1.200	Waschtischunterschrank asymmetrisch 1 Abdeckplatte mit Waschbeckenausschnitt 1 Auszug mit Relling 2 Schubladen 1 offenes Fach seitlich in Akzentdekor Aufpreis dimmbare LED im Regal (2 Leuchten)		2.326 2.971	2.780 3.564	WH WH ... WH YH ... WH YH
 <p>400 + 800</p>	566	500	1.200	Waschtischunterschrank asymmetrisch 1 Abdeckplatte mit Waschbeckenausschnitt 1 Auszug mit Relling 2 Schubladen 1 offenes Fach seitlich in Akzentdekor Aufpreis dimmbare LED im Regal (2 Leuchten)		2.326 2.971	2.780 3.564	WH WI ... WH YI ... WI YI



Siphonsystem ist enthalten

• Lichtschalter seitlich über Regal

Alle Preise in Euro zuzüglich der gesetzlichen Mehrwertsteuer.

 **Achtung:** Wegen gerundeter Fronten und Abdeckplatten keinen direkten Möbelanschluss planen.

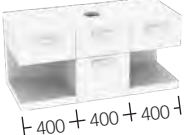
white Classics Waschtischunterschrank

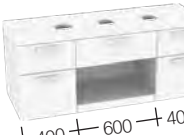
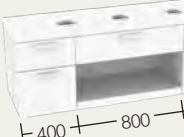
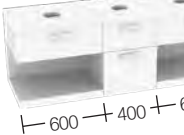
Abbildung	H mm	T mm	B mm	Bezeichnung	Türan- schlag	Preis		KBN	
						PG1	PG2		
	566	500	1.200	Waschtischunterschrank symmetrisch 1 Abdeckplatte mit Waschbeckenausschnitt 1 Auszug mit Reling 3 Schubladen (in der Mitte mit Sifonausschnitt und Kosmetikeinsatz) 2 offene Fächer seitlich in Akzentdekor Aufpreis dimmbare LED im Regal (2 Leuchten)		2.629 2.930	3.164 3.522	WH WJ ... WH YJ ...	▲
	566	500	1.400	Waschtischunterschrank symmetrisch 1 Abdeckplatte mit Waschbeckenausschnitt(en) 1 Auszug mit Reling 3 Schubladen (mit Sifonausschnitten und Kosmetikeinsätzen) 2 offene Fächer seitlich in Akzentdekor Aufpreis dimmbare LED im Regal (2 Leuchten)		3.233 3.591	3.881 4.305	WH WK ... WH YK ...	▲
	566	500	1.400	Waschtischunterschrank symmetrisch 1 Abdeckplatte mit Waschbeckenausschnitt(en) 2 Auszügen mit Reling 3 Schubladen (bei Einzelwaschtisch mit Sifonausschnitt und Kosmetikeinsatz) 1 offenes Fach seitlich in Akzentdekor Aufpreis dimmbare LED im Regal (1 Leuchte)		2.930 3.288	3.508 3.950	WH WL ... WH YL ...	▲
	566	500	1.600	Waschtischunterschrank symmetrisch 1 Abdeckplatte mit Waschbeckenausschnitt(en) 2 Auszügen mit Reling 3 Schubladen (bei Einzelwaschtisch mit Sifonausschnitt und Kosmetikeinsatz) 1 offenes Fach seitlich in Akzentdekor Aufpreis dimmbare LED im Regal (2 Leuchten)		3.013 3.377	3.618 4.058	WH WM ... WH YM ...	▲
	566	500	1.600	Waschtischunterschrank symmetrisch 1 Abdeckplatte mit Waschbeckenausschnitt 1 Auszug mit Reling 3 Schubladen (mit Sifonausschnitten und Kosmetikeinsätzen) 2 offene Fächer seitlich in Akzentdekor Aufpreis dimmbare LED im Regal (2 Leuchten)		3.281 3.942	3.942 4.732	WH WN ... WH YN ...	▲

Siphonsystem ist enthalten

- Lichtschalter seitlich über Regal

Alle Preise in Euro zuzüglich der gesetzlichen Mehrwertsteuer.

▲ **Achtung:** Wegen gerundeter Fronten und Abdeckplatten keinen direkten Möbelanschluss planen.

P

vogue

M

white

M

derby

M

derby Express

M

clivia

Lichtspiegel PMS
Alu-Spiegelschränke

white Classics KBN-Finder

Waschtischunterschranke		A		A		A		A		
						1.400 x 500 WH WO ...	1.400 x 500 WH WP ...	1.600 x 500 WH WQ ...	1.600 x 500 WH WR ...	
Waschtische / Aufsatzschalen										
VIGOUR	vogue / Standarmatur VO60AS	einzel	WH WOXAQC ...	WH WPXAQC ...	WH WQXAQC ...	WH WRXAQC ...				
		doppel	WH WOXAQD ...		WH WQXAQD ...	WH WRXAQD ...				
	vogue / Wandarmatur VO60AS	einzel	WH WOXAQC ...	WH WPXAQC ...	WH WQXAQC ...	WH WRXAQC ...				
		doppel	WH WOXAQD ...		WH WQXAQD ...	WH WRXAQD ...				
	vogue / Standarmatur VO80AS	einzel	WH WOXAQC ...	WH WPXAQC ...	WH WQXAQC ...	WH WRXAQC ...				
		doppel								
	vogue / Wandarmatur VO80AS	einzel	WH WOXAQC ...	WH WPXAQC ...	WH WQXAQC ...	WH WRXAQC ...				
		doppel								
vogue / Standarmatur VO120AS	einzel	WH WOXAQC ...	WH WPXAQC ...	WH WQXAQC ...	WH WRXAQC ...					
	doppel									
vogue / Wandarmatur VO120AS	einzel	WH WOXAQC ...	WH WPXAQC ...	WH WQXAQC ...	WH WRXAQC ...					
	doppel									
vogue / Standarmatur VO60ASAS	einzel	WH WOXAQC ...	WH WPXAQC ...	WH WQXAQC ...	WH WRXAQC ...					
	doppel			WH WQXAWD ...						
vogue / Wandarmatur VO60ASAS	einzel	WH WOXAQC ...	WH WPXAQC ...	WH WQXAQC ...	WH WRXAQC ...					
	doppel			WH WQXAXD ...						
Inda	Capri 50 / Standarmatur V003830	einzel	WH WOXAQC ...	WH WPXAQC ...	WH WQXAQC ...	WH WRXAQC ...				
		doppel	WH WOXAQD ...		WH WQXAQD ...	WH WRXAQD ...				
	Capri 50 / Wandarmatur V003830	einzel	WH WOXAQC ...	WH WPXAQC ...	WH WQXAQC ...	WH WRXAQC ...				
		doppel	WH WOXAQD ...		WH WQXAQD ...	WH WRXAQD ...				
	Ischia / Standarmatur V003850	einzel	WH WOXAQC ...	WH WPXAQC ...	WH WQXAQC ...	WH WRXAQC ...				
		doppel	WH WOXAQD ...		WH WQXAQD ...	WH WRXAQD ...				
	Ischia / Wandarmatur V003850	einzel	WH WOXAQC ...	WH WPXAQC ...	WH WQXAQC ...	WH WRXAQC ...				
		doppel	WH WOXAQD ...		WH WQXAQD ...	WH WRXAQD ...				
Iotti	SOFTLY/OA / Standarmatur L99L1088	einzel	WH WOXAQC ...	WH WPXAQC ...	WH WQXAQC ...	WH WRXAQC ...				
		doppel	WH WOXAQD ...		WH WQXAQD ...	WH WRXAQD ...				
	SOFTLY/OA / Wandarmatur L99L1088	einzel	WH WOXAQC ...	WH WPXAQC ...	WH WQXAQC ...	WH WRXAQC ...				
		doppel	WH WOXAQD ...		WH WQXAQD ...	WH WRXAQD ...				
	OVO8011 / Standarmatur L99L1075	einzel	WH WOXAQC ...	WH WPXAQC ...	WH WQXAQC ...	WH WRXAQC ...				
		doppel	WH WOXAQD ...	WH WPXA4D ...	WH WQXA4D ...	WH WRXA4D ...				
	OVO8011 / Wandarmatur L99L1075	einzel	WH WOXAQC ...	WH WPXAQC ...	WH WQXAQC ...	WH WRXAQC ...				
		doppel	WH WOXAQD ...	WH WPXA5D ...	WH WQXA5D ...	WH WRXA5D ...				
Beleuchtung	ohne mit LED, dimmbar	... 0 ... -	... 0 ... -	... 0 ... -	... 0 ... -					
Griff/TipOn		... 1 2 T 1 2 T 1 2 T 1 2 T ...					
Platte	Front-Korpus	Akzentdekor				
Dekorkombinationen siehe Seite 58 – 59						

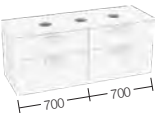
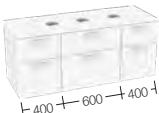
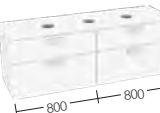
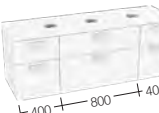
Waschtische / Aufsatzschalen		Waschtischunterschränke				
		 1.400 x 500 WH WO ...	 1.400 x 500 WH WP ...	 1.600 x 500 WH WQ ...	 1.600 x 500 WH WR ...	
Globo	T-Edge B6R65	einzel	WH WOXA6C ...	WH WPXA6C ...	WH WQXA6C ...	WH WRXA6C ...
		doppel	WH WOXA6D ...		WH WQXA6D ...	WH WRXA6D ...
	T-Edge / Standarmatur B6R60	einzel	WH WOXA7C ...	WH WPXA7C ...	WH WQXA7C ...	WH WRXA7C ...
		doppel	WH WOXA7D ...		WH WQXA7D ...	WH WRXA7D ...
	T-Edge / Wandarmatur B6R60	einzel	WH WOXA8C ...	WH WPXA8C ...	WH WQXA8C ...	WH WRXA8C ...
		doppel	WH WOXA8D ...		WH WQXA8D ...	WH WRXA8D ...
	T-Edge / Standarmatur B6T45	einzel	WH WOXA9C ...	WH WPXA9C ...	WH WQXA9C ...	WH WRXA9C ...
		doppel	WH WOXA9D ...	WH WPXA9D ...	WH WQXA9D ...	WH WRXA9D ...
	T-Edge / Wandarmatur B6T45	einzel	WH WOXBAC ...	WH WPXBAC ...	WH WQXBAC ...	WH WRXBAC ...
		doppel	WH WOXBAD ...	WH WPXBAD ...	WH WQXBAD ...	WH WRXBAD ...
T-Edge / Standarmatur B6060	einzel	WH WOXBBC ...	WH WPXBBC ...	WH WQXBBC ...	WH WRXBBC ...	
	doppel	WH WOXBBD ...		WH WQXBBD ...	WH WRXBBD ...	
T-Edge / Wandarmatur B6060	einzel	WH WOXBCC ...	WH WPXBCC ...	WH WQXBCC ...	WH WRXBCC ...	
	doppel	WH WOXBBD ...		WH WQXBBD ...	WH WRXBBD ...	
V&B	Artis / Standarmatur 419861	einzel	WH WOXBFC ...	WH WPXBFC ...	WH WQXBFC ...	WH WRXBFC ...
		doppel	WH WOXBFD ...		WH WQXBFD ...	WH WRXBFD ...
V&B	Artis / Wandarmatur 419861	einzel	WH WOXBGC ...	WH WPXBGC ...	WH WQXBGC ...	WH WRXBGC ...
		doppel	WH WOXBGD ...		WH WQXBGD ...	WH WRXBGD ...
Duravit	Vero Air 235060	einzel	WH WOXBHC ...	WH WPXBHC ...	WH WQXBHC ...	WH WRXBHC ...
		doppel	WH WOXBHD ...		WH WQXBHD ...	WH WRXBHD ...
Id St	Strada K077801	einzel	WH WOXBIC ...	WH WPXBIC ...	WH WQXBIC ...	WH WRXBIC ...
		doppel	WH WOXBID ...		WH WQXBID ...	WH WRXBID ...
Beleuchtung		ohne mit LED, dimmbar	... 0 ... -	... 0 ... -	... 0 ... -	... 0 ... -
Griff/TipOn			... 1 2 T 1 2 T 1 2 T 1 2 T ...
Platte	Front-Korpus	Akzentdekor
Dekorkombinationen siehe Seite 58 – 59		

white Classics KBN-Finder für Fremdbecken auf Anfrage (technische Klärung)

Waschtischunterschränke									
		1.400 x 500 WH YO ...		1.400 x 500 WH YP ...		1.600 x 500 WH YQ ...		1.600 x 500 WH YR ...	
Waschtische / Aufsatzschalen									
Fremdbecken	Waschtischunterschrank white Classics für Aufsatzbecken bitte Waschtischtype und evtl. Armaturbohrung angeben	einzel	WH YOC ...	WH YPC ...	WH YQC ...	WH YRC ...			
		doppel	WH YOD ...	WH YPD ...	WH YQD ...	WH YRD ...			
	Beckenposition Waschtische mit Armaturenbank	einzel							
		doppel							
	Beckenposition Schalen für Standarmatur Wand – Mitte Armatur = Position angeben Mitte Armatur – Hinterkante Becken = 50mm	einzel							
		doppel							
	Beckenposition Schalen für Wandarmatur Wand – Hinterkante Becken = 50mm	einzel							
		doppel							
	Beleuchtung	ohne mit LED, dimmbar	... 0 ... -	... 0 ... -	... 0 ... -	... 0 ... -			
	Griff/TipOn		... 1 2 T 1 2 T 1 2 T 1 2 T ...			
	Platte	Front-Korpus	Akzentdekor		
	Dekorkombinationen siehe Seite 58 – 59				





Siphonsystem ist enthalten

white Classics Waschtischunterschrank

Abbildung	H mm	T mm	B mm	Bezeichnung	Preis		KBN	
					PG1	PG2		
	566	500	1.400	Waschtischunterschrank symmetrisch 1 Abdeckplatte mit Waschbeckenausschnitt(en) 2 Auszügen mit Reling 2 Schubladen (bei Doppelwaschtisch mit Sifonausschnitt und Kosmetikeinsatz)	2.629 2.958	3.026 3.536	WH WO ... WH YO ...	▲
	566	500	1.400	Waschtischunterschrank symmetrisch 1 Abdeckplatte mit Waschbeckenausschnitt(en) 3 Auszügen mit Reling 3 Schubladen (bei Einzelwaschtisch mit Sifonausschnitt und Kosmetikeinsatz)	3.266 3.825	3.920 4.567	WH WP ... WH YP ...	▲
	566	500	1.600	Waschtischunterschrank symmetrisch 1 Abdeckplatte mit Waschbeckenausschnitt(en) 2 Auszügen mit Reling 2 Schubladen (bei Doppelwaschtisch mit Sifonausschnitt und Kosmetikeinsatz)	2.655 3.026	3.191 3.646	WH WQ ... WH YQ ...	▲
	566	500	1.600	Waschtischunterschrank symmetrisch 1 Abdeckplatte mit Waschbeckenausschnitt(en) 3 Auszügen mit Reling 3 Schubladen (bei Einzelwaschtisch mit Sifonausschnitt und Kosmetikeinsatz)	3.398 3.920	4.045 4.697	WH WR ... WH YR ...	▲

Siphonsystem ist enthalten

white Classics Unterschränke / Oberschrank / Highboard

Abbildung	H mm	T mm	B mm	Bezeichnung	Türan- schlag	Preis		KBN	Griff/TipOn		
						PG1	PG2	
 Abb. = R WH UB ...	566	350	400	Unterschrank 1 Abdeckplatte 1 Tür mit Scheinfuge 1 Glasfachboden	L R	540 540	659 659	WH UA0 ... WH UB0 1 1 2 2 T T ...
	566	350	400	Unterschrank 1 Schublade 1 Auszug mit Relling 1 Abdeckplatte		910	1.047	WH UC0 1 2 T ...
 Abb. = R WH OB ...	545	350	400	Oberschrank 1 Tür 1 Glasfachboden	L R	504 504	621 621	WH OA0 ... WH OB0 1 1 2 2 T T ...
 Abb. = R WH HJ ...	1.395	350	400	Highboard 1 Tür 2 Glasfachböden 1 Auszug mit Relling	L R	1.047 1.047	1.433 1.433	WH HIO ... WH HJO 1 1 2 2 T T ...
	1.395	350	800	Highboard 2 Türen 2 Glasfachböden 1 Auszug mit Relling		1.308	1.570	WH HK0 1 2 T ...

zusätzliche Doppelsteckdose

WH ES 166,50 Euro



Platte / Front-Korpus / Akzentdekor												
PG1												PG2
... A	... B	... K	... L	... M	... N	... O	... Q	... R	... S	... T	... U	... Y
... A	... B	... K	... L	... M	... N	... O	... Q	... R	... S	... T	... U	... Y
... A	... B	... K	... L	... M	... N	... O	... Q	... R	... S	... T	... U	... Y
... A	... B	-	-	... M	-	... O	... Q	... R	-	-	... U	... Y
... A	... B	-	-	... M	-	... O	... Q	... R	-	-	... U	... Y
... A	... B	-	-	... M	-	... O	... Q	... R	-	-	... U	... Y
... A	... B	-	-	... M	-	... O	... Q	... R	-	-	... U	... Y
... A	... B	-	-	... M	-	... O	... Q	... R	-	-	... U	... Y

P

vogue

M

white

M

derby

M



derby_{Express}

M

clivia

Lichtspiegel PMS
Alu-Spiegelschränke

white Classics Hochschränke

Abbildung	H mm	T mm	B mm	Bezeichnung	Türan- schlag	Preis		KBN	Griff/TipOn		
						PG1	PG2	
 <p>Abb. = R WH HF ... WH HH ...</p>	1.600	350	400	Hochschrank 2 Türen 3 Glasfachböden	L R	800 800	979 979	WH HE0 ... WH HF0 1 1 2 2 T T ...
	1.600	350	400	Hochschrank 2 Türen obere Tür mit Innenspiegel 3 Glasfachböden, 1 Innenschublade 1 LED-Innenleuchte mit Sensorschalter 1 Doppelsteckdose	L R	2.023 2.023	2.313 2.313	WH HG0 ... WH HH0 1 1 2 2 T T ...
 <p>Abb. = R WH HB ...</p>	1.600	350	400	Kamin-Hochschrank 3 Türen 3 Glasfachböden 1 offenes Fach seitlich in Akzentdekor inkl. Glasablage	L R	1.307 1.307	1.563 1.563	WH HA0 ... WH HB0 1 1 2 2 T T ...
	1.600	350	400	Kamin-Hochschrank mit LED im Regal 3 Türen 3 Glasfachböden, 1 offenes Fach seitlich in Akzentdekor inkl. Glasablage 1 LED Spot (2,3 W) dimmbar, mit Lichtschalter	L R	1.638 1.638	1.888 1.888	WH HA1 ... WH HB1 1 1 2 2 T T ...
 <p>Abb. = R WH HD ...</p>	1.600	350	400	Hochschrank 1 Tür 2 Glasfachböden 1 Schublade 1 Auszug mit Reling	L R	1.214 1.214	1.501 1.501	WH HC0 ... WH HD0 1 1 2 2 T T ...
	1.600	350	800	Hochschrank 2 Türen 2 Glasfachböden 1 Schublade 1 Auszug mit Reling		1.514	1.830	WH HL0 1 2 T ...

zusätzliche Doppelsteckdose

WH ES 166,50 Euro



- Lichtschalter seitlich über Regal

Platte / Front-Korpus / Akzentdekor													
PG1												PG2	
... A	... B	-	-	... M	-	... O	... Q	... R	-	-	... U	... Y	
... A	... B	-	-	... M	-	... O	... Q	... R	-	-	... U	... Y	
... A	... B	-	-	... M	-	... O	... Q	... R	-	-	... U	... Y	
... A	... B	-	-	... M	-	... O	... Q	... R	-	-	... U	... Y	
... A	... B	... G	... H	... M	... N	... O	... P	... Q	... R	... S	... T	... U	... Y
... A	... B	... G	... H	... M	... N	... O	... P	... Q	... R	... S	... T	... U	... Y
... A	... B	... G	... H	... M	... N	... O	... P	... Q	... R	... S	... T	... U	... Y
... A	... B	... G	... H	... M	... N	... O	... P	... Q	... R	... S	... T	... U	... Y
... A	... B	-	-	... M	-	... O	-	... Q	... R	-	-	... U	... Y
... A	... B	-	-	... M	-	... O	-	... Q	... R	-	-	... U	... Y
... A	... B	-	-	... M	-	... O	-	... Q	... R	-	-	... U	... Y

P

vogue

M

white

M

derby

M

derby Express







M

clivia

Lichtspiegel PMS
Alu-Spiegelschränke

• Lichtschalter seitlich über Regal





white Classics Sideboards / Rollcontainer / Wandablagen

Abbildung	H mm	T mm	B mm	Bezeichnung	Türan- schlag	Preis		KBN	Griff/TipOn		
						PG1	PG2	
	566	400	600	Sideboard 1 Schublade 1 Auszug mit Reling 1 Abdeckplatte		989	1.130	WH BA0 ... WH BB0 1 2 T ...
	566	500	600			1.007	1.159		... 1 2 T ...
	566	400	790	Sideboard 1 Schublade 1 Auszug mit Reling 1 Abdeckplatte		1.070	1.224	WH BC0 ... WH BD0 1 2 T ...
	566	500	790			1.095	1.239		... 1 2 T ...
	566	400	990	Sideboard 1 Schublade 1 Auszug mit Reling 1 Abdeckplatte		1.147	1.308	WH BE0 ... WH BF0 1 2 T ...
	566	500	990			1.184	1.351		... 1 2 T ...
	566	400	1.200	Sideboard 2 Schubladen 2 Auszüge mit Reling 1 Abdeckplatte		1.727	1.943	WH BG0 ... WH BH0 1 2 T ...
	566	500	1.200			1.865	2.064		... 1 2 T ...
	480	400	400	Rollcontainer Sitzfläche aufklappbar lastabhängige Radbremse Rollen arretieren bei Belastung Sitzfläche in Kunstleder dunkelbraun		634	759	WH CA1 ...	-	-	-
	121	150	601	Regal Wandbox 3 Einschubbehälter in Akzentdekor innen weiß mit Knopf Chrom glänzend		486	717	WH DA1 ...	-	-	-
	19	148	300	Wandablage inkl. Befestigungsbeschläge in allen Akzentdekoren verfügbar		150,50	150,50	WH AA ...	-	-	-
	19	148	400		171	171	WH AB ...	-	-	-	
	19	148	600		211,50	211,50	WH AC ...	-	-	-	
	19	148	790		251	251	WH AD ...	-	-	-	
	19	148	990		321	321	WH AE ...	-	-	-	
	19	148	1.200		364	364	WH AF ...	-	-	-	
	19	148	1.400		434	434	WH AG ...	-	-	-	
19	148	1.600	474	474	WH AH ...	-	-	-			

Platte / Front-Korpus / Akzentdekor															
PG1														PG2	
... A	... B	-	-	... K	... L	... M	... N	... O	-	... Q	... R	... S	... T	... U	... Y
... A	... B	-	-	... K	... L	... M	... N	... O	-	... Q	... R	... S	... T	... U	... Y
... A	... B	-	-	... K	... L	... M	... N	... O	-	... Q	... R	... S	... T	... U	... Y
... A	... B	-	-	... K	... L	... M	... N	... O	-	... Q	... R	... S	... T	... U	... Y
... A	... B	-	-	... K	... L	... M	... N	... O	-	... Q	... R	... S	... T	... U	... Y
... A	... B	-	-	... K	... L	... M	... N	... O	-	... Q	... R	... S	... T	... U	... Y
... A	... B	-	-	-	-	... M	-	... O	-	... Q	... R	-	-	... U	... Y
... A	... B	... G	... H	-	-	... M	... N	... O	... P	... Q	... R	... S	... T	... U	... Y
Akzentdekor														PG2	
PG1														PG2	
... A	... B	... G	-	-	-	-	... N	-	... P	-	-	... S	-	-	... Y
... A	... B	... G	-	-	-	-	... N	-	... P	-	-	... S	-	-	... Y
... A	... B	... G	-	-	-	-	... N	-	... P	-	-	... S	-	-	... Y
... A	... B	... G	-	-	-	-	... N	-	... P	-	-	... S	-	-	... Y
... A	... B	... G	-	-	-	-	... N	-	... P	-	-	... S	-	-	... Y
... A	... B	... G	-	-	-	-	... N	-	... P	-	-	... S	-	-	... Y
... A	... B	... G	-	-	-	-	... N	-	... P	-	-	... S	-	-	... Y
... A	... B	... G	-	-	-	-	... N	-	... P	-	-	... S	-	-	... Y

P
vogue
M
white
M
derby
M
derby Express
M
clivia
Lichtspiegel PMS
Alu-Spiegelschränke

white Classics Spiegelschränke für Ein- und Vorbau

Abbildung	H mm	T mm	B mm	Bezeichnung	Preis PG1	KBN	
				Spiegelschrank, 2 Doppelspiegeltüren mit whitestep für optimalen Lichtdurchlass Doppelsteckdose mittig, Sensor-Lichtschalter unter Unterboden, Wechselleicht von coolwhite (6.500 K) auf warmwhite (3.000 K) 2 verstellbare Glasfachböden, 1 Magnetleiste, 1 Utensilienbox, Griffe beigelegt 1 Kosmetikspiegel zum Aufkleben, 2,5 fache Vergrößerung			
	750	160	600	Vorbauspiegelschrank, LED-Beleuchtung 10 W ohne Bluetooth Soundsystem	1.570	WH SA20 ...	
	750	160	600	inkl. Bluetooth Soundsystem, 2 x 5 W	2.258	WH SA21 ...	
	750	160	800	Vorbauspiegelschrank, LED-Beleuchtung 14 W ohne Bluetooth Soundsystem	1.817	WH SB20 ...	
	750	160	800	inkl. Bluetooth Soundsystem, 2 x 5 W	2.495	WH SB21 ...	
					Spiegelschrank, 3 Doppelspiegeltüren mit whitestep für optimalen Lichtdurchlass Doppelsteckdose hinter rechter Tür Sensor-Lichtschalter Vorbau:unter Unterboden Einbau:hinter mittlerer Tür Wechselleicht von coolwhite (6.500 K) auf warmwhite (3.000 K) 6 verstellbare Glasfachböden 1 Magnetleiste, 1 Utensilienbox, Griffe beigelegt 1 Kosmetikspiegel zum Aufkleben, 2,5 fache Vergrößerung		
750		160	1.000	Vorbauspiegelschrank, LED-Beleuchtung 16 W ohne Bluetooth Soundsystem	1.888	WH SC20 ...	
750		160	1.000	inkl. Bluetooth Soundsystem, 2 x 5 W	2.559	WH SC21 ...	
750		160	1.000	Einbauspiegelschrank, LED-Beleuchtung 16 W ohne Bluetooth Soundsystem	2.051	WH SD20 ...	
750		160	1.000	inkl. Bluetooth Soundsystem, 2 x 5 W	2.725	WH SD21 ...	
		750	160	1.200	Vorbauspiegelschrank, LED-Beleuchtung 20 W ohne Bluetooth Soundsystem	2.230	WH SE20 ...
		750	160	1.200	inkl. Bluetooth Soundsystem, 2 x 5 W	2.917	WH SE21 ...
		750	160	1.200	Einbauspiegelschrank, LED-Beleuchtung 20 W ohne Bluetooth Soundsystem	2.284	WH SF20 ...
		750	160	1.200	inkl. Bluetooth Soundsystem, 2 x 5 W	2.946	WH SF21 ...
		750	160	1.400	Vorbauspiegelschrank, LED-Beleuchtung 24 W ohne Bluetooth Soundsystem	2.456	WH SG20 ...
		750	160	1.400	inkl. Bluetooth Soundsystem, 2 x 5 W	3.137	WH SG21 ...
		750	160	1.400	Einbauspiegelschrank, LED-Beleuchtung 24 W ohne Bluetooth Soundsystem	2.547	WH SH20 ...
	750	160	1.400	inkl. Bluetooth Soundsystem, 2 x 5 W	3.220	WH SH21 ...	
	750	160	1.600	Vorbauspiegelschrank, LED-Beleuchtung 28 W ohne Bluetooth Soundsystem	2.746	WH SI20 ...	
	750	160	1.600	inkl. Bluetooth Soundsystem, 2 x 5 W	3.398	WH SI21 ...	
	750	160	1.600	Einbauspiegelschrank, LED-Beleuchtung 28 W ohne Bluetooth Soundsystem	2.815	WH SJ20 ...	
	750	160	1.600	inkl. Bluetooth Soundsystem, 2 x 5 W	3.480	WH SJ21 ...	

Korpusdekor
PG1

... A	... B	... M	... O	... Q	... R	... U
... A	... B	... M	... O	... Q	... R	... U
... A	... B	... M	... O	... Q	... R	... U
... A	... B	... M	... O	... Q	... R	... U
... A	... B	... M	... O	... Q	... R	... U
... A	... B	... M	... O	... Q	... R	... U
... A	... B	... M	... O	... Q	... R	... U
... A	... B	... M	... O	... Q	... R	... U
... A	... B	... M	... O	... Q	... R	... U
... A	... B	... M	... O	... Q	... R	... U
... A	... B	... M	... O	... Q	... R	... U
... A	... B	... M	... O	... Q	... R	... U
... A	... B	... M	... O	... Q	... R	... U
... A	... B	... M	... O	... Q	... R	... U
... A	... B	... M	... O	... Q	... R	... U
... A	... B	... M	... O	... Q	... R	... U
... A	... B	... M	... O	... Q	... R	... U
... A	... B	... M	... O	... Q	... R	... U
... A	... B	... M	... O	... Q	... R	... U
... A	... B	... M	... O	... Q	... R	... U

zusätzliche Doppelsteckdose
immer links eingebaut

WH ES 166,50 Euro



white Classics Maßübersicht Installationsmaße

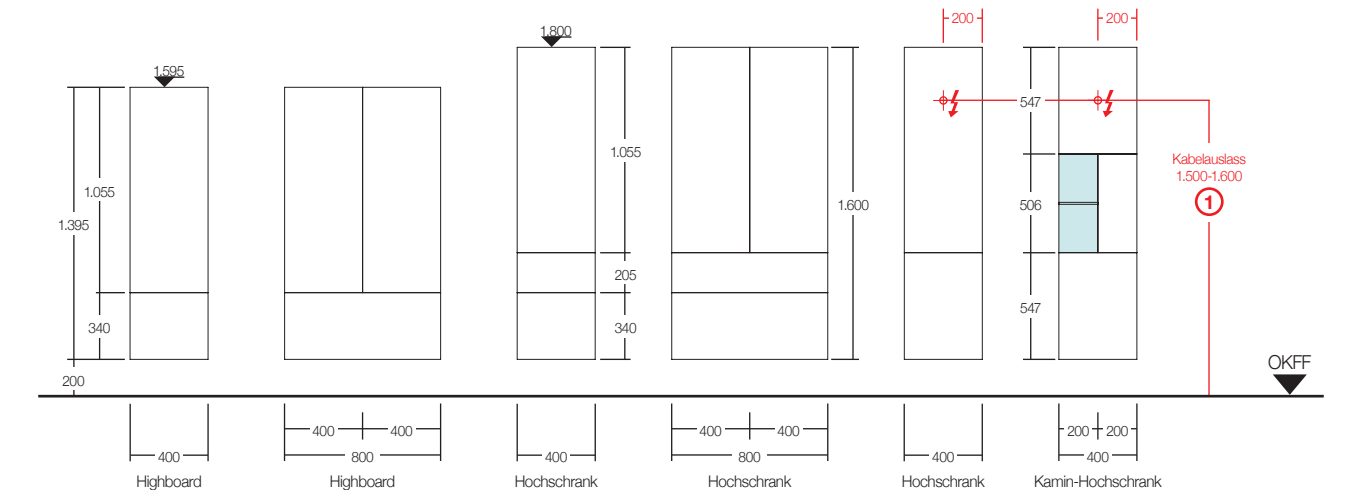
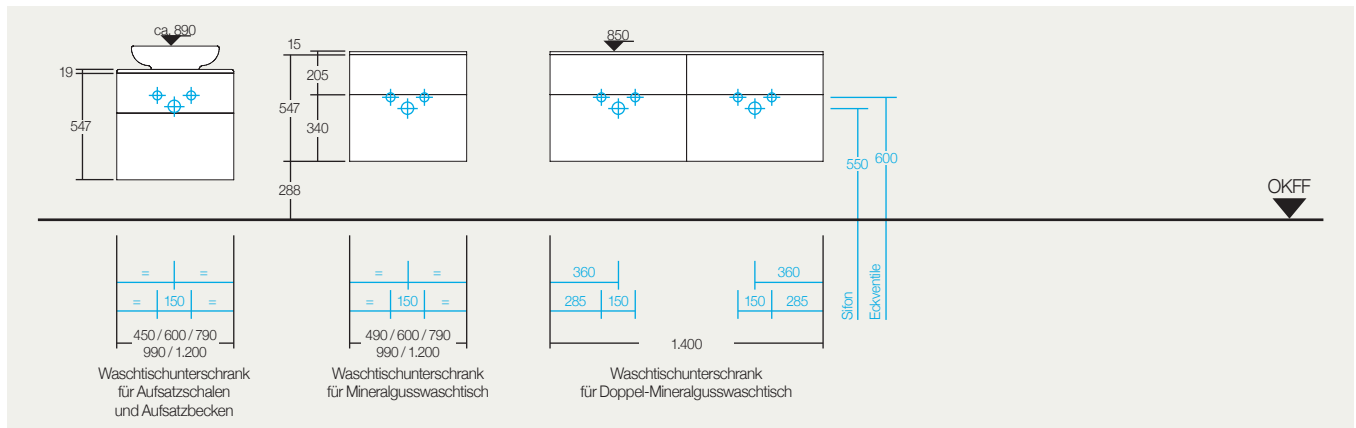
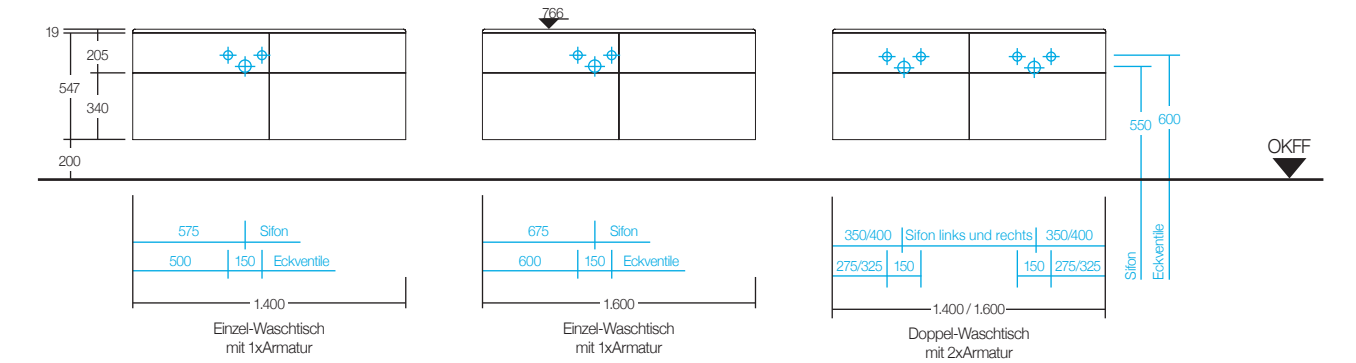
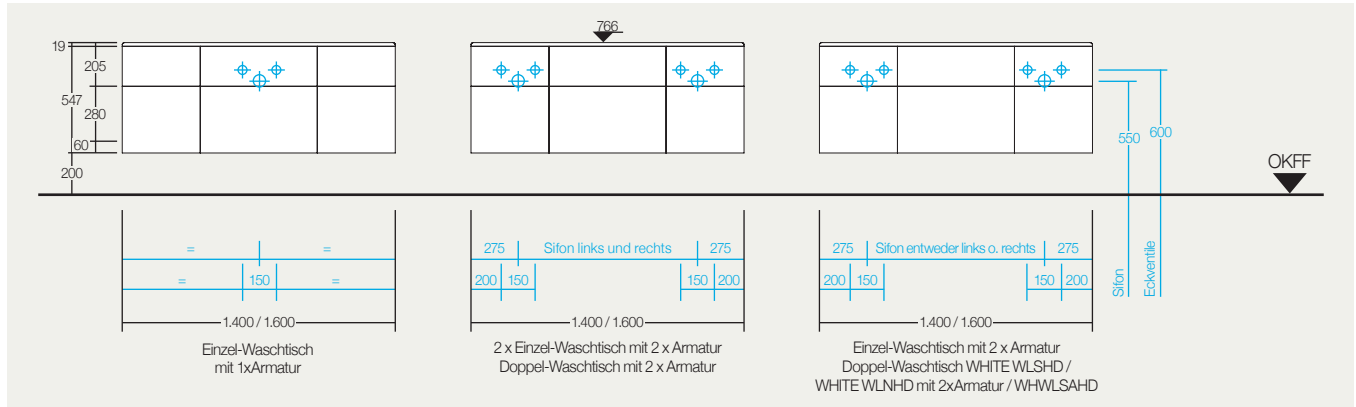

① = Alle elektrischen Installationen müssen unter Berücksichtigung der DIN 57100 / VDE 0100 Teil 701 und der Schutzbereiche eingehalten werden.

P

vogue

M

white

M

derby

M

derby Express

M

clivia

Lichtspiegel PMS
Alu-Spiegelschränke

white Classics Befestigungspunkte

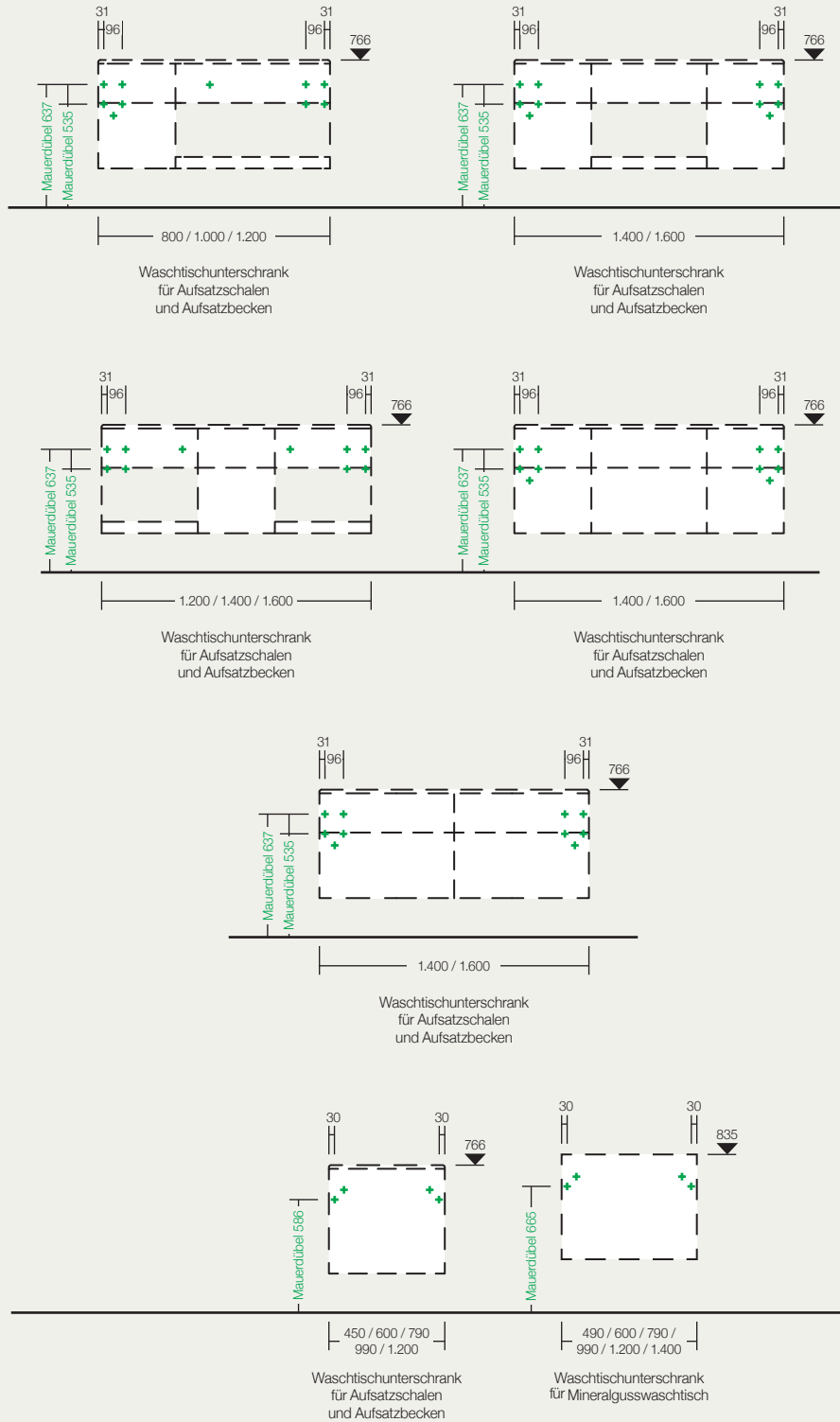

Sicherungswinkel wenn vorhanden stets verwenden!

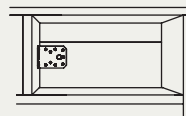

white Classics Befestigungspunkte

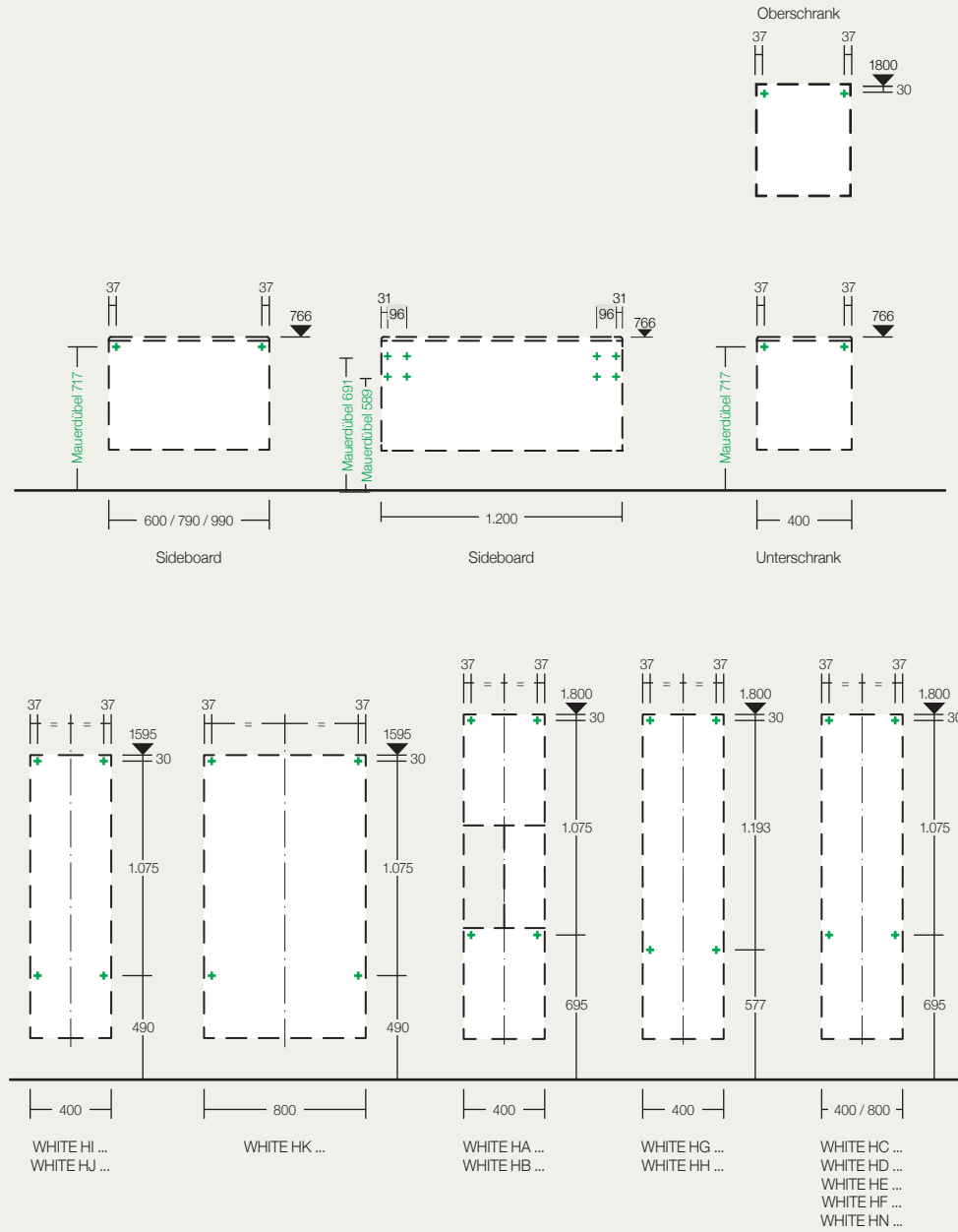

white Classics Maßübersicht Spiegelschränke für Ein- und Vorbau

Einbauspiegelschränke

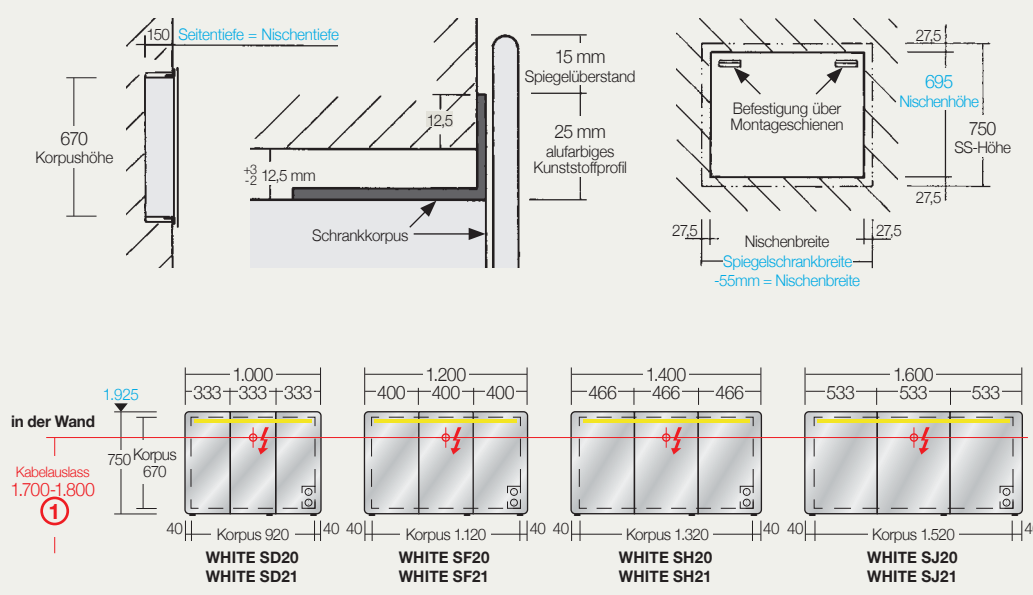

Vorbau-Spiegelschränke

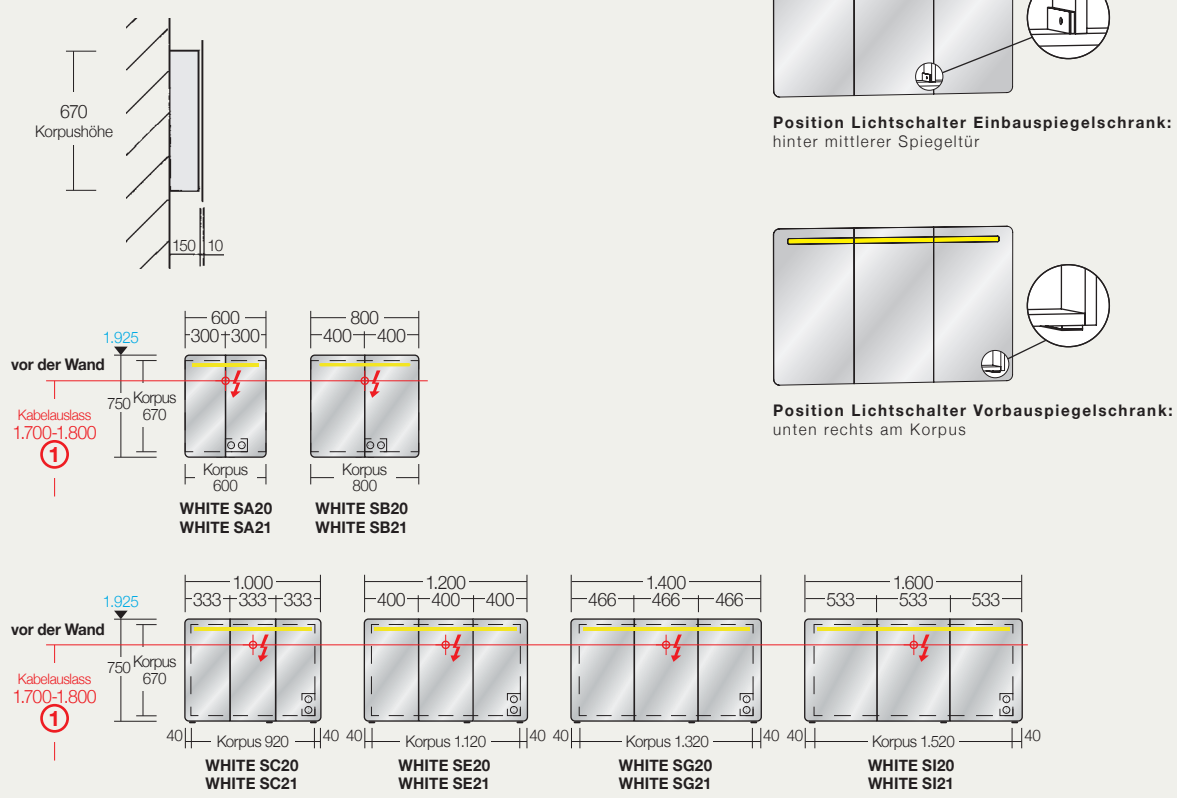

① = Alle elektrischen Installationen müssen unter Berücksichtigung der DIN 57100 / VDE 0100 Teil 701 und der Schutzbereiche eingehalten werden.

white Classics Befestigungspunkte Spiegelschränke

Einbauspiegelschränke

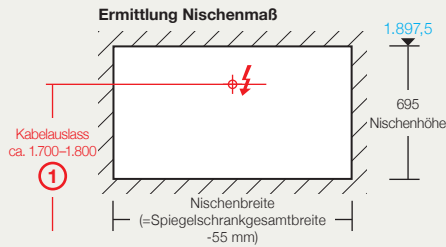

Type	Nischenbreite
WHITE SD20 ...	945
WHITE SD21 ...	945
WHITE SF20 ...	1.145
WHITE SF21 ...	1.145
WHITE SH20 ...	1.345
WHITE SH21 ...	1.345
WHITE SJ20 ...	1.545
WHITE SJ21 ...	1.545

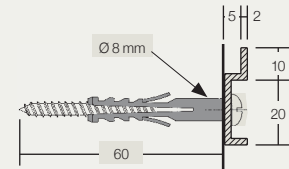

Position der Montageschienen

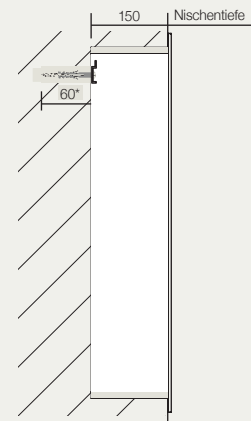
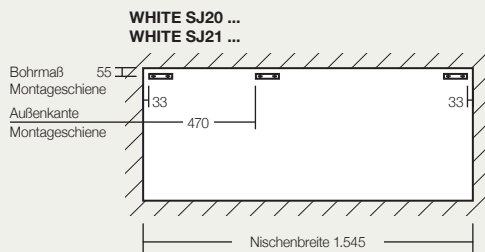
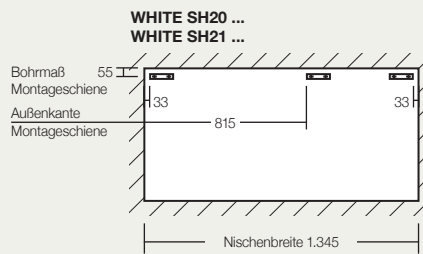
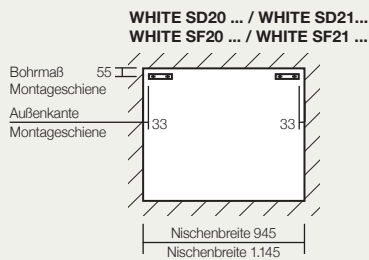

* Schraubtiefe in Wand für Einbauspiegelschrank
Mauerwerk min. 60 mm
Spanplatte min. 20 mm

Vorbauspiegelschränke

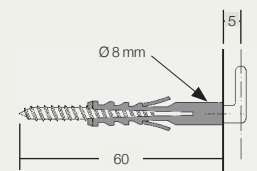
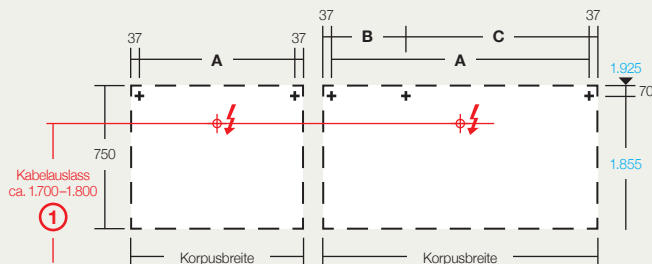

Type	Spiegelschrankbreite	Korpusbreite	Maß A	Maß B	Maß C
WHITE SA20 ...	600	600	526	-	-
WHITE SA21 ...	600	600	526	-	-
WHITE SB20 ...	800	800	726	-	-
WHITE SB21 ...	800	800	726	-	-
WHITE SC20 ...	1.000	920	846	-	-
WHITE SC21 ...	1.000	920	846	-	-
WHITE SE20 ...	1.200	1.120	1.046	-	-
WHITE SE21 ...	1.200	1.120	1.046	-	-
WHITE SG20 ...	1.400	1.320	1.246	829	417
WHITE SG21 ...	1.400	1.320	1.246	829	417
WHITE SI20 ...	1.600	1.520	1.446	483	963
WHITE SI21 ...	1.600	1.520	1.446	483	963

① = Alle elektrischen Installationen müssen unter Berücksichtigung der DIN 57100 / VDE 0100 Teil 701 und der Schutzbereiche eingehalten werden.



IMPRESSUM

ZUVERLÄSSIG UND SICHER

VIGOUR GmbH
Bergholzstraße 3 / 12099 Berlin

Telefon 030 39480440
Mo – Do 09.00 – 17.00 Uhr
Fr 09.00 – 15.30 Uhr

service@vigour.de / www.vigour.de

Geschäftsführer: Alexander Gelsdorf

HRB 120034 B
Amtsgericht Charlottenburg
USt-IdNr.: DE 268474919

Stand: Januar 2024
Irrtümer und Änderungen vorbehalten.

Unsere Artikel werden ausschließlich über den Sanitärfachgroßhandel geliefert und über das konzessionierte Fachhandwerk verkauft.

Die von **VIGOUR** verwendeten Sanitärobjekte und deren Zubehör gewährleisten selbstverständlich Ihre gesundheitliche Sicherheit von Anfang an. Dazu fühlen wir uns allen nationalen und europäischen Normen und Vorschriften verpflichtet. Ob Trinkwasserverordnung, Dauergebrauchstauglichkeit aller verwendeten Installationsteile und Produkte, DVGW-Prüfzeichen, Geräuschklassenvorschriften – gerne weisen wir Ihnen auf Wunsch die Gesundheits- und Umweltverträglichkeit der Produkte nach. Das sind uns Ihre Gesundheit und Ihr Vertrauen wert!



Sämtliche Bild-, Produkt-, Maß- und Ausführungsangaben entsprechen dem Tag der Drucklegung. Technische Änderungen vorbehalten. Die gezeigten Farben sind abgestimmt auf die im Handel erhältlichen Sanitärfarben. Die Darstellung dient lediglich als Anhaltspunkt und kann, bedingt durch die Drucktechnik, von den realen Farben abweichen. Die Originalfarbmuster hält Ihr Sanitärfachhändler für Sie bereit. Modell- und Produktsprüche können nicht geltend gemacht werden.

Im Rahmen der zurzeit gültigen gesetzlichen Bestimmungen des Kaufvertragsrechts (BGB hinsichtlich Mängelgewährleistungsansprüchen) gilt für **VIGOUR** eine Verjährungsfrist von 5 Jahren ab Lieferung.

Alle Bilder und Texte unterliegen dem Copyright des Herstellers.

Alle Preisangaben in diesem Katalog entsprechen dem Stand Januar 2024. Irrtum und Preisänderungen vorbehalten.

Überreicht durch:

PLVIGWHITEBM24